

МОДЕЛЬ 3705 СЕЯЛКА ТОЧНОГО ВЫСЕВА С ФРОНТАЛЬНЫМ СКЛАДЫВАНИЕМ КРЫЛЬЕВ

РУКОВОДСТВО ПО ЭКСПЛУАТАЦИИ

M0313-01

Ред. 04/24

Данное руководство предназначено для следующей техники:

сеялки точного высева с фронтальным складыванием крыльев модели 3705
24-рядные с междурядьем 70 см; 2023 года выпуска и новее

Запишите номер модели и серийный номер вашей сеялки, а также дату покупки:

Номер модели: _____ 3705 _____

Серийный номер: _____

Дата покупки: _____

Серийный номер монитора: _____

Измеренное количество импульсов на одну милю/км (радиолокационный датчик
расстояния): _____

Измеренное количество импульсов на одну милю/км (магнитный датчик расстояния):

СЕРИЙНЫЙ НОМЕР

Табличка с серийным номером закреплена на раме сеялки в показанном на рисунке месте. Серийный номер является важной информацией о вашей сеялке и требуется для получения правильных запасных частей. Всегда указывайте модель и серийный номер сеялки при заказе деталей у дилера Kinze или при обращении в компанию Kinze Manufacturing, Inc.

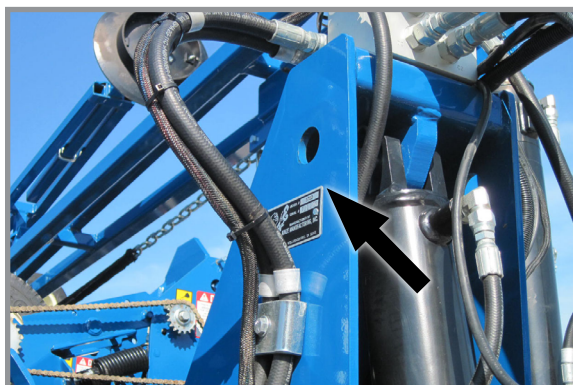

Расположение таблички с серийным номером
на сеялке 2015 года выпуска



EUROPEAN DECLARATION OF CONFORMITY

Kinze Manufacturing
2172 M Avenue
Williamsburg, IA 53261

Kinze Europe UAB
Guopstu k., Senuju Traku sen
LT-21148 Traku r., Lithuania

We, Kinze Manufacturing and Kinze Europe UAB declare, under our sole responsibility, the following products – agricultural planter models 3005, 3035, 3115, 3145, 3205, 3505, 3605, 3665, 3705, 4805, and 4905 – to which this declaration relates, are in conformity with the applicable provisions of the following standards, other normative documents and Directives, as appropriate by version and model:

2006/42/EC; EN 1037:1995+A1:2008; EN ISO 13850:2008; EN ISO 13857:2008; EN 349:1993+A1:2008; EN 547-1:1996+A1:2008; EN 547-2:1996+A1:2008; EN 547-3:1996+A1:2008; EN ISO 13732-1:2008; EN 614-1:2006+A1:2009; EN 614-2:2000+A1:2008; EN 953:1997+A1:2009; EN ISO 13849-1:2008; EN ISO 13849-2:2012; EN ISO 4254-1; EN ISO 12100:2010; EN ISO 4413:2010.

The Technical Construction File is maintained at: Kinze Manufacturing, Inc., 2172 M Avenue, Williamsburg, Iowa, USA, 52361-0806.

The authorized representative located within the community is: Edvardas Melys, Kinze Europe UAB, Guopstu k., Senuju Traku sen, LT-21148 Traku r., Lithuania.

Place of Issue: Kinze Manufacturing Inc., Williamsburg, Iowa, USA.

Date of Issue: 20200821 | August 21, 2020

Signed on behalf of Kinze Manufacturing Inc. and Kinze Europe UAB:

Jay D. Grimes

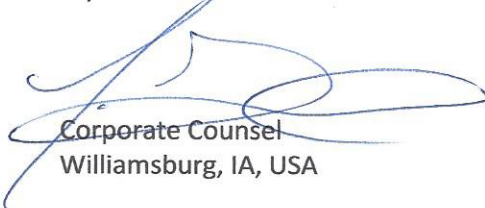

Corporate Counsel
Williamsburg, IA, USA



Kinze Manufacturing, Inc.



СЕРТИФИКАТ СООТВЕТСТВИЯ

№ ЕАЭС RU C-US.АД07.В.02342/20

Серия **RU** № **0225035**

ОРГАН ПО СЕРТИФИКАЦИИ Орган по сертификации Общество с ограниченной ответственностью «Центр Сертификации «ВЕЛЕС». Место нахождения (адрес юридического лица): 195009, РОССИЯ, город Санкт-Петербург, улица Академика Лебедева, дом 12, корпус 2, литера А, этаж 2, комната 26. Адрес места осуществления деятельности: 190068, РОССИЯ, город Санкт-Петербург, переулок Никольский, дом 4 литер А, помещение 8Н. Уникальный номер записи об аккредитации в реестре аккредитованных лиц № RA.RU.10АД07. Дата решения об аккредитации: 24.03.2016. Телефон: +74952211810 Адрес электронной почты: info@velessert.ru

ЗАЯВИТЕЛЬ ОБЩЕСТВО С ОГРАНИЧЕННОЙ ОТВЕТСТВЕННОСТЬЮ "МИР ТЕХНОЛОГИЙ"
Место нахождения (адрес юридического лица) и адрес места осуществления деятельности: 117042, Россия, город Москва, улица Адмирала Руднева, дом 4, этаж 6, помещение IV, офис 613
Основной государственный регистрационный номер 1187746469096.
Телефон: 89154152183. Адрес электронной почты: MirTekhnology@gmail.com

ИЗГОТОВИТЕЛЬ KINZE Manufacturing, Inc.
Место нахождения (адрес юридического лица): Соединенные Штаты, 2172 M Avenue, Williamsburg, IA 52631-0806
Филиал изготовителя: KINZE Europe, UAB Литва, Guopstu kelias 17, Guopstos, LT-21148 Traku rajonas

ПРОДУКЦИЯ Машины сельскохозяйственные: сеялка точного высева торговой марки KINZE, моделей: 3000, 3005, 3030, 3035, 3110, 3115, 3140, 3145, 3200, 3205, 3500, 3505, 3600, 3605, 3660, 3665, 3700, 3705, 4700, 4705, 4800, 4805, 4900, 4905.
Продукция изготовлена в соответствии с Директивой 2006/42/ЕС «Машины и механизмы».

Серийный выпуск

КОД ТН ВЭД ЕАЭС 8432311100

СООТВЕТСТВУЕТ ТРЕБОВАНИЯМ

Технического регламента Таможенного союза "О безопасности машин и оборудования" (ТР ТС 010/2011)

СЕРТИФИКАТ СООТВЕТСТВИЯ ВЫДАН НА ОСНОВАНИИ

протокола испытаний № 1023/3АТС-2020 от 27.10.2020 года, выданного Испытательной лабораторией «АвтоТракторные Средства» Общество с ограниченной ответственностью «ПРОММАШ ТЕСТ» (регистрационный номер аттестата аккредитации RA.RU.21НА71) акта анализа состояния производства от 21.09.2020 года, выданного Органом по сертификации Общество с ограниченной ответственностью «Центр Сертификации «ВЕЛЕС» обоснования безопасности; руководства по эксплуатации; паспорта

Схема сертификации: 1с

ДОПОЛНИТЕЛЬНАЯ ИНФОРМАЦИЯ ГОСТ Р 53489-2009 "Система стандартов безопасности труда. Машины сельскохозяйственные навесные и прицепные. Общие требования безопасности" разделы 4 и 5. Срок службы, срок и условия хранения указаны в эксплуатационной документации, приложенной к изделию.

СРОК ДЕЙСТВИЯ С
ВКЛЮЧИТЕЛЬНО

28.10.2020

ПО

27.10.2025

Руководитель (уполномоченное
лицо) органа по сертификации

Эксперт (эксперт-аудитор)
(эксперты (эксперты-аудиторы))

Галина Александровна Родзиков
(подпись)
Константин Борисович Киреев
(подпись)



Родзиков Галина Александровна
(Ф.И.О.)

Киреев Константин Борисович
(Ф.И.О.)

ИНФОРМАЦИЯ ДЛЯ ДИЛЕРА

Обслуживание оборудования перед поставкой включает в себя процедуры сборки, смазки, наладки и испытаний. Такое обслуживание позволяет обеспечить поставку сеялки розничному клиенту/конечному пользователю в состоянии, подготовленном к эксплуатации в полевых условиях.

КОНТРОЛЬНЫЙ ЛИСТ ПРОВЕРОК ПЕРЕД ПОСТАВКОЙ

Используйте следующий контрольный лист после полной сборки сеялки. Отметьте галочкой каждый пункт, который соответствует требованиям, или согласно указаниям которого были выполнены надлежащие операции по наладке оборудования.

- Высевающие секции размещены на правильном расстоянии, дополнительное навесное оборудование собрано надлежащим образом.
- Оба маркера установлены и отрегулированы.
- Должным образом установлены компоненты вакуумной системы и системы центральных бункеров (если применимо).
- Установлены все пресс-масленки, и в них закачана смазка.
- Все рабочие детали свободно двигаются, болты затянуты, а шплинты разведены.
- Все приводные цепи правильно натянуты и выровнены.
- В гидравлической системе отсутствуют утечки масла, и сама система работает должным образом.
- Гидравлические шланги проложены надлежащим образом во избежание повреждений.
- Шины накачаны до требуемого давления. Колесные болты и гайки затянуты согласно требованиям Руководства по эксплуатации.
- Все знаки безопасности правильно расположены и легко читаются. Заменить в случае повреждений.
- Все световозвращающие элементы и знак ТТС (тихоходное транспортное средство) расположены надлежащим образом и видны при нахождении сеялки в транспортном положении.
- Фонари освещения и световые сигналы правильно установлены и работают надлежащим образом.
- Покрашены все детали, лакокрасочное покрытие которых было повреждено во время транспортировки или сборки.
- Все стопорные устройства установлены и расположены надлежащим образом.
- Предохранительная цепь установлена должным образом, крепежные элементы затянуты в соответствии со спецификацией.
- Насос вакуумного вентилятора с приводом от ВОМ надлежащим образом подсоединен к трактору. Маслбак заполнен до требуемого уровня, а систем проверена на отсутствие утечек (если применимо).
- Пульт управления установлен на трактор должным образом. Все кабели проложены и закреплены согласно инструкциям.

Сеялка прошла всестороннюю проверку и, исходя из имеющихся данных, готова к отправке покупателю.

(подпись наладчика оборудования/название дилера/дата)

РЕГИСТРАЦИЯ ВЛАДЕЛЬЦА

Имя _____ Дата поставки _____

Адрес _____ Модель №. 3705 Серийный №. _____

Город, область _____ Название дилера _____

Почтовый индекс _____ № дилера _____

КОНТРОЛЬНЫЙ ЛИСТ ПРОВЕРОК ПРИ ПОСТАВКЕ

Используйте следующий контрольный лист при поставке сеялки в качестве напоминания о важной информации, которая должна быть предоставлена розничному покупателю/конечному пользователю. Отметьте галочкой каждый пункт, по которому была предоставлена полная информация.

- Проверьте работу вакуумного вентилятора, вентилятора системы центральных бункеров и насоса с приводом от ВОМ (если применимо), когда сеялка присоединена к трактору, с которым она будет использоваться.
- Предполагаемый срок службы данного или любого другого оборудования зависит от регулярной смазки, как указано в Руководстве по эксплуатации.
- Техника безопасности.
- Вместе с розничным покупателем/конечным пользователем убедитесь, что светоотражающие элементы и знак ТТС хорошо видны, когда сеялка находится в транспортном положении и прицеплена к трактору. Убедитесь, что фонари освещения и световые сигналы находятся в рабочем состоянии. Следует уведомить розничного покупателя/конечного пользователя о том, что перед буксировкой или транспортировкой по дорогам или автомагистралям необходимо ознакомиться с регулируемыми данную операцию федеральными, региональными и местными нормами и правилами.
- Передайте розничному покупателю/конечному пользователю руководство по эксплуатации, каталог запчастей и все инструкции, а также разъясните порядок регулировки оборудования в ходе эксплуатации.
- Ознакомьте розничного покупателя/конечного пользователя с условиями гарантии.
- Заполните форму гарантийного обслуживания и получения товара.

Исходя из имеющихся сведений данное оборудование было поставлено готовым к эксплуатации в полевых условиях, и клиент был полностью проинформирован по вопросам надлежащего ухода и эксплуатации.

(подпись лица, доставившего товар покупателю/название дилера/дата)

КОНТРОЛЬНЫЙ ЛИСТ ПРОВЕРОК ПОСЛЕ ПОСТАВКИ

Ниже приведен перечень пунктов, которые рекомендуется проверить в течение первого сезона эксплуатации оборудования.

- Проверьте работоспособность сеялки вместе с розничным покупателем/конечным пользователем.
- Проверьте работоспособность вакуумного высевающего аппарата вместе с розничным покупателем/конечным пользователем.
- Напомните розничному покупателю/конечному пользователю о важности надлежащего технического обслуживания и соблюдения всех правил техники безопасности.
- Проверьте, не требуется ли регулировка или замена каких-либо деталей.
- Убедитесь, что все предупреждающие знаки, светоотражающие элементы и знак ТТС расположены надлежащим образом, как показано в каталоге запчастей, и легко читаются. Необходимо установить новые знаки взамен поврежденных или отсутствующих.
- Убедитесь, что фонари освещения и световые сигналы функционируют надлежащим образом.

(подпись проверяющего/название дилера/дата)

Регистрация оборудования должна быть осуществлена через веб-сайт «business.kinze.com» в течение 5 рабочих дней от даты доставки.

Сохраните копию данной формы на случай выполнения проверки в будущем.

Оторвите по линии перфорации

КРАТКОЕ ОПИСАНИЕ

Информация для владельца	1-1
Гарантия	1-3
Краткое описание	1-4
Спецификации	1-5
Техника безопасности	1-7
Знаки безопасности и предупреждающие таблички	1-9

ЭКСПЛУАТАЦИЯ СЕЯЛКИ

Стопорное устройство подъема сеялки	2-1
Стопорное устройство маркера	2-1
Стопорное устройство параллельных тяг дышла	2-2
Двухскоростной домкрат	2-2
Предварительная подготовка сеялки	2-3
Подготовка трактора и агрегатирование	2-5
Транспортировка сеялки	2-8
Сведения о гидравлических цилиндрах	2-9
Сведения о гидравлических шлангах	2-10
Выравнивание сеялки	2-15
Регулировка пружины контактного колеса	2-15
Звездочки привода от контактного колеса	2-16
Регулировка трансмиссии нормы высева	2-16
Использование рычага с витой пружиной	2-17
Защита срезными штифтами	2-17
Система тяг телескопического дышла	2-18
Эксплуатация гидравлической/электрической системы	2-19
Последовательность перехода из транспортировочного положения в рабочее положение	2-20
Работа в поле	2-24
Последовательности перехода из рабочего положения в транспортировочное положение	2-25
Использование маркеров	2-29
Регулировка скорости маркеров	2-30
Регулировка цепи маркера	2-31
Значения длины маркера и регулировка ножа маркера	2-32
Вакуумная система	2-33
Блок клапанов вакуумного вентилятора в сборе	2-33
Аналоговый вакуумметр или манометр	2-33
Дисплей ag leader integra	2-34
Комплект оборудования для мониторинга Ag Leader (РММ)	2-34
Дисплей ag leader incommand 1200	2-34
Муфты отключения указательного ряда	2-35
Поршневой насос	2-36
Обратные клапаны	2-37
Система внесения жидких удобрений с низкой нормой внесения (стартовые жидкие удобрения)	2-37
Заднее сцепное устройство для прицепа	2-37
Проверка в поле	2-38
Проверка нормы высева в поле	2-38

Определение количества литров на гектар	2-39
Проверка внесения гранулированных удобрений в полевых условиях	2-40
Бак для воды	2-41

ЭКСПЛУАТАЦИЯ ВЫСЕВАЮЩЕЙ СЕКЦИИ

Глубина высева	3-1
Регулировка V-образного заделывающего колеса (резиновое или чугунное)	3-1
Щиток заделывающего колеса (V-образные заделывающие колеса из резины или чугуна)	3-1
Заделывающее приспособление	3-2
Кронштейны удлинения рычагов высевающих секций	3-2
Зубчатое заделывающее колесо	3-2
Семенные бункеры	3-3
Отсоединение привода высевающего аппарата	3-3
Установка цепи высевающей секции	3-4
Прижимные пружины с возможностью быстрой регулировки	3-5
Система пневматического прижима	3-6
Параметры вакуума	3-8
Очистка высевающего аппарата	3-11
Добавки	3-12
Колесо для пожнивных остатков с креплением на высевающей секции	3-14
Колтеры для нулевой обработки почвы, устанавливаемые на высевающие секции	3-15
Колеса для пожнивных остатков с креплением на колтерах	3-15
Бункер и привод для внесения гранулированных химикатов	3-16
Варианты аппликаторов для гранулированных удобрений	3-17
Экран аппликатора для внесения гранулированных удобрений	3-17

ТАБЛИЦЫ НОРМ ВНЕСЕНИЯ 4-1**СМАЗКА И ТЕХНИЧЕСКОЕ ОБСЛУЖИВАНИЕ**

Смазка	5-1
Символы смазки	5-1
Герметизированные подшипники	5-1
Колесные подшипники	5-1
Приводные цепи	5-2
Втулки	5-4
Система тяг телескопического дышла	5-4
Муфта ВОМ	5-5
Рычаг с витой пружиной в сборе	5-5
Уровень масла в картере поршневого насоса для жидких удобрений	5-5
Пресс-масленки	5-6
Вал насоса с приводом от ВОМ и вал ВОМ трактора	5-10

Монтажные болты и крепежные элементы 5-12

Давление в шине. 5-15

Техническое обслуживание вакуумного высевающего аппарата. 5-16

Очистка высевающего аппарата. 5-16

Регулировка копирующего колеса 5-17

Замена оси рычага копирующего колеса 5-17

Замена втулки/уплотнения рычага копирующего колеса 5-18

15-дюймовый колтер сошника для внесения семян/подшипник в сборе. 5-19

Щиток семяпровода/внутренний чистик 5-21

Колтеры для нулевой обработки почвы, устанавливаемые на высевающие секции 5-22

Колеса для пожнивных остатков с креплением на высевающей секции или на колтерах 5-22

Зубчатое заделывающее колесо. 5-22

Оборудование для гранулированных химикатов 5-23

Очистка и ремонт рычага с витой пружиной 5-23

Техническое обслуживание односкоростной и двухскоростной муфт отключения указательного ряда 5-24

Установленный на сеялке привод насоса и маслоохладитель 5-26

Регулировка цифрового вакуумметра 5-26

Обратный клапан 5-27

Рычажный запорный клапан 5-27

Клапаны регулировки расхода 5-27

Предохранительные клапаны. 5-27

Вставной предохранительный клапан. 5-27

Электромагнитный клапан 5-28

Клапан ограничителя хода. 5-28

Регулировка натяжения цепи 5-28

Регулировка клапана ограничителя хода (ограничение высоты) 5-29

Регулировка рычажного запорного клапана (управление опусканием). 5-30

Смазка и замена подшипников маркеров 5-31

Обновление смазки или замена подшипника подъемного/ходового колеса 5-32

Замена подшипника транспортного колеса. 5-33

Очистка и ремонт обратного клапана для удобрений 5-34

Хранение поршневого насоса. 5-34

Система внесения жидких удобрений с низкой нормой внесения. 5-34

Ресивер компрессора системы пневматического прижима 5-34

Подготовка к хранению 5-35

Хранение поршневого насоса. 5-36

Обслуживание поршневого насоса 5-37

Схема электрической проводки световых приборов 5-38

Схема проводки пульта управления 5-39

Схема жгута проводов электрической системы (на тракторе) 5-40

Схема жгута проводов электрической системы (на сеялке) 5-41

Блок клапанов — расположенный на дышле 5-42

Блоки клапанов — расположенные на башенной стойке и правом крыле. 5-43

Схема пульта управления (дополнительные двухскоростные муфты отключения указательного ряда) 5-44

Схема жгута проводов электрической системы (управление вакуумным вентилятором) 5-45

Срок службы гидравлических шлангов 5-46

Схема гидросистемы (система вакуумного вентилятора) 24-рядной сеялки с междурядьем 70 см 5-48

Схема гидросистемы 24-рядной сеялки с междурядьем 70 см 5-50

Расположение блоков гидравлических клапанов 5-52

ПОИСК И УСТРАНЕНИЕ НЕИСПРАВНОСТЕЙ

Заделывающее колесо 6-1

Контур подъема. 6-1

Поршневой насос 6-1

Клапан ограничителя хода. 6-2

Электромагнитный клапан 6-2

Насос с приводом от ВОМ и дополнительный маслоохладитель 6-2

Использование маркеров 6-4

Вакуумный высевающий аппарат. 6-5

Компания Kinze Manufacturing, Inc. благодарит вас за выбор нашей продукции. Мы ценим ваше доверие в отношении сельскохозяйственной техники Kinze. Приобретенная вами сеялка Kinze разработана для обеспечения надежной работы и скорейшего возврата вложенных средств.

Настоящее руководство было подготовлено для того, чтобы помочь вам в эксплуатации и техническом обслуживании сеялки. Оно является неотъемлемой частью машины и должно быть передано новому владельцу вместе с машиной в случае последующей продажи.

Перед началом использования оборудования пользователь обязан прочитать настоящее Руководство по эксплуатации и понять содержащуюся в нем информацию в отношении техники безопасности, эксплуатации, смазки и технического обслуживания. Пользователь несет ответственность за регулярную проверку и обслуживание оборудования в соответствии с указаниями, приведенными в настоящем Руководстве по эксплуатации. Составители данного документа постарались охватить все аспекты безопасности, эксплуатации, смазки и технического обслуживания. Однако, возможно, понадобятся дополнительные меры при эксплуатации в нестандартных условиях.

В настоящем руководстве символ  и сигнальные слова **«ОПАСНО!»**, **«ОСТОРОЖНО!»** и **«ВНИМАНИЕ!»** используются для привлечения внимания к инструкциям по технике безопасности, несоблюдение которых приведет или может привести к гибели людей или серьезным травмам. Сигнальные слова **«ПРИМЕЧАНИЕ»** и **«ЗАМЕЧАНИЕ»** используются для привлечения внимания к важной информации. Ниже приведено объяснение соответствующих терминов:



Указывает на непосредственно опасную ситуацию, которая, если ее не предотвратить, приведет к летальному исходу или серьезным травмам. Использование данного сигнального слова ограничивается самыми экстремальными ситуациями, такими как компоненты оборудования, которые в силу особенностей конструкции невозможно закрыть ограждениями или кожухами.



Указывает на потенциально опасную ситуацию, которая, если ее не предотвратить, может привести к летальному исходу или серьезным травмам, и включает опасности, угрожающие пользователю при снятии ограждений или кожухов. Также может использоваться для предупреждения о небезопасных методах работы.





Указывает на потенциально опасную ситуацию, которая, если ее не предотвратить, может привести к травмам средней или малой тяжести. Также может использоваться для предупреждения о небезопасных методах работы.

ПРИМЕЧАНИЕ

Указывает на информацию по методам выполнения работ, не связанную с вероятностью получения травм.

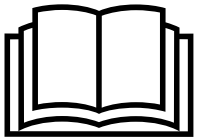
ЗАМЕЧАНИЕ. Особые сведения или инструкции по настройке оборудования.

 ОСТОРОЖНО!	<p>Несоблюдение инструкций при эксплуатации данного оборудования или при выполнении на нем работ может привести к серьезным травмам, в том числе с летальным исходом. Перед тем как приступить к эксплуатации данного оборудования, прочтите все инструкции, приведенные в настоящем руководстве по эксплуатации, и следуйте им.</p>
	

 ОСТОРОЖНО!	<p>На некоторых фотографиях в этом руководстве защитные крышки, щиты или стопорные устройства могут быть сняты для большей наглядности. ЗАПРЕЩАЕТСЯ ЭКСПЛУАТИРОВАТЬ ИЛИ ВЫПОЛНЯТЬ РАБОТЫ НА машине, если отсутствуют или не задействованы все требуемые защитные крышки, щитки и стопорные устройства.</p>
---	---

ЗАМЕЧАНИЕ. На фотографиях в данном руководстве могут быть изображены опытные образцы оборудования. Внешний вид серийного оборудования может отличаться от приведенного на иллюстрациях.

ЗАМЕЧАНИЕ. На некоторых фотографиях и иллюстрациях в данном руководстве может быть изображено установленное дополнительное оборудование. Обратитесь к дилеру Kinze для приобретения дополнительного оборудования.

Ограниченная гарантия Kinze на указанное новое оборудование изложена на форме получения и постановки изделия на гарантийный учет, предназначенной для розничного покупателя. Дополнительные копии документации по ограниченной гарантии можно получить у дилера Kinze.

В рамках программы поддержки компанией Kinze в течение гарантийного срока предоставляется гарантия на зарегистрированные продукты Kinze, которые эксплуатируются и обслуживаются в соответствии с инструкциями, изложенными в настоящем руководстве. Предоставляемая гарантия аннулируется при наличии доказательств ненадлежащего обращения с оборудованием или внесения изменений в конструкцию, не предусмотренных заводскими спецификациями. Гарантия Kinze не распространяется на регламентное обслуживание и ремонт оборудования.

Для получения гарантии необходимо зарегистрировать приобретенное оборудование. Для этого дилер Kinze должен заполнить форму получения и постановки изделия на гарантийный учет, после чего ее должен подписать розничный покупатель. По одной копии данной формы остается у дилера и у розничного покупателя. Заявка о регистрации должна быть заполнена и предоставлена компании Kinze Manufacturing, Inc. в течение 5 рабочих дней с даты доставки оборудования Kinze розничному покупателю. Компания Kinze Manufacturing, Inc. оставляет за собой право отказать в предоставлении гарантии на имеющее серийный номер оборудование, которое не было должным образом зарегистрировано.

Если требуется выполнить ремонт или замену вышедших из строя деталей, на которые распространяется действие ограниченной гарантии, конечный потребитель должен доставить продукт дилеру Kinze, а также предоставить копию формы получения и постановки изделия на гарантийный учет. Гарантия Kinze не покрывает стоимость времени в пути, пробега, транспортировки или погрузочных работ. Любая предварительная договоренность между дилером и розничным покупателем, в рамках которой дилер соглашается принять на себя все такие расходы или их часть, должна расцениваться исключительно как жест доброй воли со стороны дилера в отношении розничного покупателя.

Гарантия Kinze не покрывает стоимость времени в пути, пробега, транспортировки или погрузочных работ.

КРАТКОЕ ОПИСАНИЕ

Сеялка точного высева с фронтальным складыванием крыльев модели 3705 предлагается в нескольких версиях, отличающихся размером и конфигурацией рядов, наличием вакуумного или механического высевающего аппарата, стандартных бункеров и другого различного дополнительного оборудования. Обратитесь к дилеру Kinze для получения дополнительной информации.



24-рядная сеялка точного высева модели 3705 со стандартными бункерами

Информация, приведенная в настоящем руководстве, является актуальной на момент публикации. Тем не менее, ввиду непрерывного совершенствования продукции Kinze, внесение изменений в производство может привести к тому, что ваше оборудование будет в некоторой степени отличаться от описанного в руководстве. Компания Kinze Manufacturing, Inc. оставляет за собой право внесения изменений в технические характеристики и конструкцию оборудования без предварительного уведомления и не принимает на себя обязательств по установке аналогичного оборудования на ранее изготовленные сеялки. Чтобы получить самую последнюю версию публикации, обратитесь к дилеру Kinze.

Если не указано иное, термины «правый» и «левый», используемые в настоящем руководстве, обозначают соответствующие стороны, если смотреть в направлении движения сеялки в процессе эксплуатации.

ТРЕБУЕМЫЕ ИНСТРУМЕНТЫ

Размеры крепежа/требуемый инструмент

1/4 дюйма = 7/16 дюйма	7/16 дюйма = 5/8 дюйма (гайка для крепежа 7/16 дюйма закручивается инструментом 11/16 дюйма)	3/4 дюйма = 11/8 дюйма	1 1/4 дюйма = 7/8 дюйма
5/16 дюйма = 1/2 дюйма	1/2 дюйма = 3/4 дюйма	7/8 дюйма = 1 5/16 дюйма	1 1/2 дюйма = 2 1/4 дюйма
3/8 дюйма = 9/16 дюйма	5/8 дюйма = 1 5/16 дюйма	1 дюйм = 1 1/2 дюйма	

Спецификации

Параметр	Стандартные бункеры
Количество рядов	24 ряда
Междурядье	70 см
Снаряжённая масса**	8300–9070 кг
Нагрузка на ось (сухой вес)*	5987 кг
Вертикальная нагрузка на тягово-сцепное устройство (сухой вес)*	2486 кг
* Вес указан для типовой конфигурации комплектной машины.	
** Вес базовой машины, зависящий от того, каким оборудованием оснащена сеялка (высевающие аппараты, приводы и бункеры).	
Высота в положении для транспортировки	3,5 м
Длина в рабочем положении	8,3 м
Длина в положении для транспортировки	9,8 м
Ширина в рабочем положении	14,6 м
Ширина в положении для транспортировки:	4,0 м С дополнительным оборудованием для внесения гранулированных химикатов: 4,4 м
Объем бункера под семена	62 л/бункер (вакуумный высевающий аппарат)
Размер шин транспортных колес	(4) 36 x 16-17.5, 14-слойные бескамерные шины, протектор с продольными ребрами и зигзагообразными ламелями
Шины колес крыльев/подъемной оси	(4) 7,5 x 20 дюймов, 8-слойные, бескамерные, с продольными ребрами протектора
Шины контактных колес	(4) 4,80 x 8 дюймов
Шины колес привода поршневого насоса (дополнительное оборудование)	(2) 7,60 x 15 дюймов
Механизм подъема	Четыре главных/два ведомых гидравлических цилиндра
Маркеры	Трехсекционные, складные, дисковые, с независимым управлением и ручной регулировкой угла наклона.

Требования к гидравлической системе* и мощности трактора**

Требования к количеству СКК	
Подъем	1
Поворот/маркеры	1
Вакуум	2
Количество СКК (без насоса с приводом от ВОМ):	4
Количество СКК (с насосом с приводом от ВОМ):	2 (двухступенчатый насос с приводом от РТО)
Требования к гидравлической системе (л/мин)	
Подъем и Поворот	57
Вакуум	42
Расчетный минимальный расход (без насоса с приводом от ВОМ):	98
Расчетный минимальный расход (с насосом с приводом от ВОМ):	57
Требования к минимальной мощности трактора (л. с.)	
Требования к минимальной мощности (л. с.)	От 250

*Все приведенные выше данные являются ориентировочными, а приведенная выше таблица описывает требования к гидравлической системе исходя из модели сеялки и функциональной области. Требования сеялки к гидравлической системе трактора зависят от конфигурации конкретной сеялки.

**На требования к гидравлической системе трактора могут влиять тип почвы, обработка поля, рельеф и конфигурация сеялки

1. Прочтите и ознакомьтесь с инструкциями, приведенными в настоящем руководстве и на табличках с предупредительными надписями. Регулярно перечитывайте эти инструкции!
 2. Данная сеялка спроектирована и сконструирована с учетом требований к безопасности пользователей. Запрещается вносить какие-либо изменения в конструкцию данного оборудования. Любое изменение конструкции может создать угрозу безопасности.
 3. Большая часть несчастных случаев в процессе сельскохозяйственной деятельности происходит в результате усталости или беспечности. Безопасная и бережная эксплуатация трактора и сеялки поможет предотвратить несчастные случаи.
 4. Никогда не позволяйте управлять сеялкой лицам, которые не знакомы с работой всех ее функций. Перед началом работы с оборудованием операторы должны прочитать и понять все инструкции, приведенными в данном руководстве.
 5. Не допускайте нахождения вблизи сеялки посторонних лиц, особенно детей! Всегда контролируйте пространство вокруг, чтобы убедиться в наличии безопасных условий для запуска двигателя тягача или начала движения сеялки. Это особенно важно в случае высокого уровня фонового шума или звукоизолированной кабины тягача, поскольку вы не сможете услышать крики людей.
 6. Убедитесь, что вес сеялки не превышает тяговое усилие трактора и соответствует грузоподъемности мостов и другим дорожным ограничениям. Необходимо принять все меры для обеспечения безопасного управления и предотвращения гибели людей, получения травм, нанесения ущерба имуществу или повреждению оборудования.
 7. Запрещается находиться на сеялке во время движения.
 8. Хранить сеялку следует вдали от мест активной человеческой деятельности. НЕ позволяйте детям играть рядом с находящейся на хранении сеялкой.
 9. Не приближайтесь к движущимся деталям. Запрещается носить свободную одежду, которую может затянуть в движущиеся детали.
 10. Необходимо всегда носить соответствующие ситуации защитную одежду, обувь, перчатки, средства защиты органов слуха и зрения.
 11. Не допускайте нахождения людей между дышлом/тягово-сцепным устройством и тягачом при движении задним ходом к сеялке.
 13. Принимайте меры по предотвращению поражения электрическим током, предотвращению получения травм, порчи имущества или повреждения оборудования. Контролируйте наличие препятствий на пути движения сеялки, таких как провода, ветви деревьев (и т. д.). Контролируйте наличие необходимого пространства при поворотах и при складывании/раскладывании сеялки.
 14. Установите на место все защитные ограждения, снятые для выполнения работ по техническому обслуживанию. Запрещается эксплуатировать сеялку со снятыми защитными ограждениями.
 15. Использование неоригинальных гидравлических приводов, электрических приводов или приводов от механизма отбора мощности может создать серьезную опасность для вас и людей, находящихся поблизости. В случае установки таких приводов необходимо обеспечить соблюдение всех необходимых стандартов и норм безопасности, чтобы защитить от получения травм себя и других лиц, находящихся вблизи сеялки.
 16. Соблюдайте все федеральные, государственные/областные и местные правила при буксировке сельскохозяйственной техники по дорогам общего пользования. Используйте предохранительную цепь (но ни в коем случае не эластичный и нейлоновый/полимерный буксировочный ремень), чтобы сохранить соединение сцепку буксирующей машиной и сеялкой в случае выхода из строя опорно-сцепного устройства.
 17. Перед транспортировкой машины по дорогам общего пользования убедитесь, что все фонари освещения, световые сигналы, знак ТТС (тихоходное транспортное средство) и световозвращающие элементы находятся на месте и работают надлежащим образом.
 18. Скорость буксировки не должна превышать 24 км/ч. Выполняйте буксировку только с помощью трактора для сельскохозяйственных работ, мощностью не менее 90 л. с. Учитывайте длину сеялки при выполнении поворотов.
 19. Снижайте скорость перед поворотами, чтобы не допустить опрокидывания. Двигаться необходимо на безопасной скорости в соответствии с местными условиями, и при этом следить за тем, чтобы скорость была достаточно медленной для безопасной остановки в случае аварийной ситуации.
 20. Применение химикатов зачастую является неотъемлемой частью высевы. Следуйте инструкциям на этикетках емкостей с химикатами в отношении смешивания, способов обращения и утилизации.
 21. Ознакомьтесь с порядком оказания первой медицинской помощи при контакте с химическими веществами.
 22. Используйте защитную одежду и средства защиты для обеспечения безопасности при обращении с химическими веществами.
 23. Химикаты поставляются вместе с паспортами безопасности материалов (MSDS), которые содержат полную информацию о химическом веществе, его воздействии, а также о необходимой первой медицинской помощи в случае возникновения чрезвычайной ситуации. Поддерживайте актуальность MSDS и обеспечьте его доступность для персонала при возникновении чрезвычайной ситуации.
 24. При техническом обслуживании работающих в земле компонентов, таких как диски и уплотняющие устройства, соблюдайте особую осторожность, чтобы не получить травмы от острых кромок или зубьев.
 25. Воспользуйтесь помощью специалистов, если вы не знакомы с принципом работы гидравлических систем. Гидравлическая жидкость под давлением может проникнуть в ткани тела и стать причиной смерти, серьезной инфекции или других травм.
- Запрещается сливать отходы на землю, в канализацию или источники воды.
- При утилизации отходов, таких как масло, используйте герметичные емкости. Обязательно используйте емкости, отличные от емкостей для пищевых продуктов или напитков, чтобы исключить вероятность случайного употребления отходов. Утилизируйте масло в соответствии с местными и региональными требованиями.
- При необходимости утилизации химических удобрений проконсультируйтесь с поставщиком данных химикатов.
- Сеялка модели 3705 состоит на 85 % из металлов, пригодных для повторного использования, на 10 % — из пластмассы, пригодной для повторного использования, а на 5 % — из материалов, не подлежащих переработке.

Ниже приведены некоторые общие предупреждения об опасностях, связанных с использованием данного оборудования. Обратите особое внимание на всю информацию по технике безопасности, эксплуатации и техническому обслуживанию, приведенную в настоящем руководстве, а также на предупреждающие знаки, установленные на оборудовании.

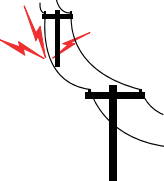

ОПАСНО!

Контакт с линиями электропередач и другими источниками высокого напряжения или приближение к ним может привести к летальному исходу или серьезным травмам. Запрещается приближаться к линиям электропередач или другим источникам высокого напряжения.



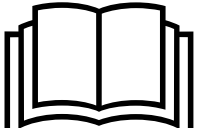

ОСТОРОЖНО!

Несоблюдение инструкций при эксплуатации данного оборудования или при выполнении на нем работ может привести к серьезным травмам, в том числе с летальным исходом. Перед тем как приступить к эксплуатации данного оборудования, прочтите все инструкции, приведенные в настоящем руководстве по эксплуатации, и обеспечьте их выполнение.





ОСТОРОЖНО!

Падение оборудования может привести к серьезным травмам, в том числе с летальным исходом. Перед началом работы на оборудовании установите стопорные устройства или опустите сеялку на уровень земли.





ОСТОРОЖНО!

Взрыв шины может привести к серьезным травмам, в том числе с летальным исходом. Причиной взрыва шины может стать избыточное давление в шине, выполнение работ на колесном диске или шине, неправильное использование колесных дисков и шин, использование изношенных или неправильно обслуживаемых шин.



ЗНАКИ БЕЗОПАСНОСТИ И ПРЕДУПРЕЖДАЮЩИЕ ТАБЛИЧКИ



ОСТОРОЖНО!

Все фонари освещения, световые сигналы, знак ТТС и световозвращающие элементы должны находиться на месте и должны быть видны при транспортировке сеялки по дорогам общего пользования. В противном случае это может привести к летальному исходу, серьезным травмам, порче имущества или повреждению оборудования. Перед транспортировкой оборудования по дорогам общего пользования ознакомьтесь с применимыми федеральными, региональными и местными нормами и правилами.





Знаки безопасности и предупреждающие таблички размещаются на машине с целью предупреждения об опасности и содержат важные инструкции по эксплуатации и техническому обслуживанию. Информация, указанная на этих знаках, предназначена для обеспечения вашей безопасности и безопасности людей, окружающих вас. **СОБЛЮДАЙТЕ ВСЕ ПРАВИЛА ТЕХНИКИ БЕЗОПАСНОСТИ!**

- Поддерживайте чистоту знаков, чтобы они были хорошо заметны. По мере необходимости промывайте их мыльной водой или моющим раствором.
- Вместо поврежденных, закрашенных или отсутствующих знаков безопасности обязательно должны быть установлены новые знаки.
- Периодически проверяйте световозвращающие элементы и знак ТТС. В случае заметной потери отражательных свойств данные элементы подлежат обязательной замене.
- При замене предупреждающих табличек тщательно очистите поверхность машины с помощью мыла и воды или чистящего раствора, чтобы удалить всю грязь и смазку.

ЗАМЕЧАНИЕ. Места расположения знаков безопасности и предупреждающих табличек указаны в каталоге запасных частей для данной машины.

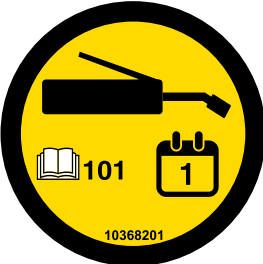
ЗАМЕЧАНИЕ. Оформление и расположение знака ТТС, световозвращающих элементов, фонарей освещения и световых сигналов соответствует стандартам ANSI/ASABE S279.14 (июль 2008 г.) и ANSI/ASABE S276.6 (январь 2005 г.).

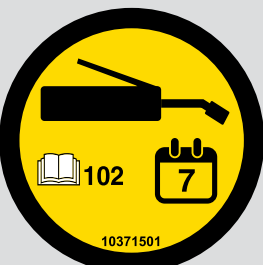
ГРАФИЧЕСКИЕ НАКЛЕЙКИ

№	Наклейка	Размещение	Значение
101			Смазывать ежедневно.
102			Смазывать еженедельно.

ГРАФИЧЕСКИЕ НАКЛЕЙКИ

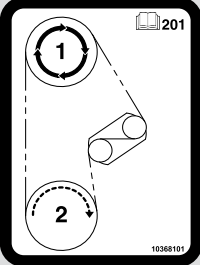
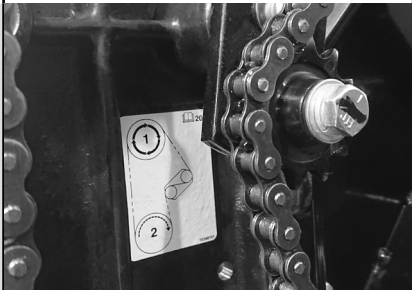
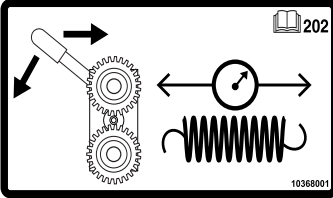
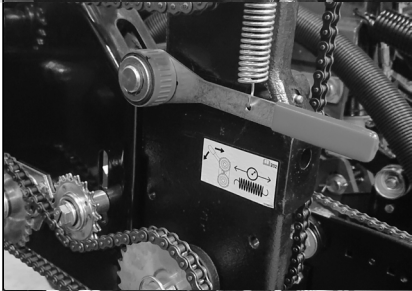
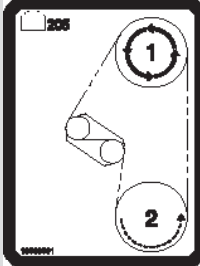
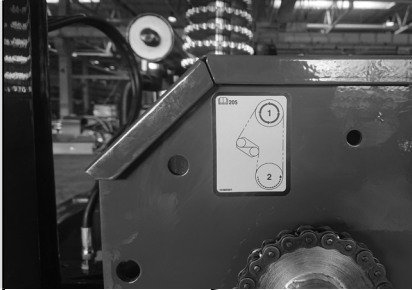
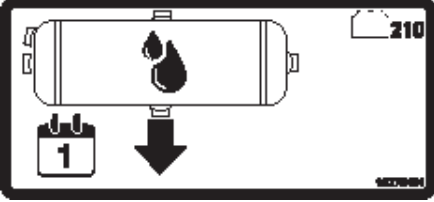
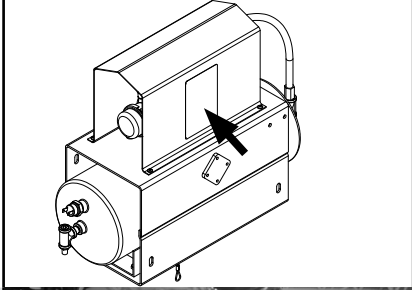
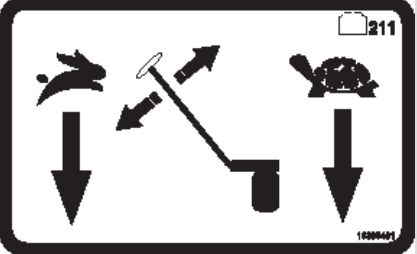
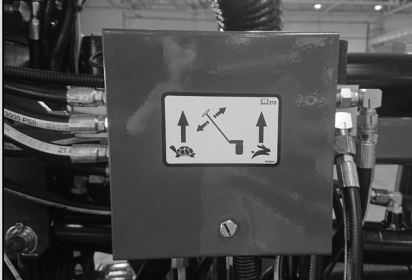
№	Наклейка	Размещение	Значение
106		<p>Под вакуумметром.</p>	<p>Вакуум.</p>
201			<p>Верхняя звездочка является ведущей звездочкой. Нижняя звездочка является ведомой звездочкой.</p>
202			<p>Поверните кольцо с накаткой на рычаге витой пружины, чтобы снять натяжение пружины.</p>
205			<p>Верхняя звездочка является ведущей звездочкой. Нижняя звездочка является ведомой звездочкой.</p>
210			<p>Ежедневно сливайте влагу из воздушного ресивера. Для хранения полностью опорожните бак.</p>
211			<p>Контролируйте скорость подъема/опускания маркеров. Нажмите символ «черепаха» для уменьшения скорости, символ «заяц» — для увеличения.</p>





ГРАФИЧЕСКИЕ НАКЛЕЙКИ

№	Наклейка	Размещение	Значение
213			Вода экстренного полоскания.
301		На оси транспортного колеса.	Превышение давления в шине может привести к взрывному разделению диска и шины и может стать причиной летального исхода или серьезной травмы. См. требуемые значения давления и инструкции по обслуживанию в руководстве по эксплуатации.
302		На крышках бункеров для инсектицидов.	Сельскохозяйственные удобрения могут привести к серьезным травмам или гибели людей, животных и растений или могут серьезно повредить почву, оборудование или имущество. Изучите все этикетки и инструкции производителя химических веществ и оборудования и строго следуйте приведенным указаниям.
304		На сцепное устройство для сеялки.	Потеря управления может привести к летальному исходу, серьезным травмам, порче имущества или повреждению оборудования. Для буксировки использовать только сельскохозяйственный трактор, рассчитанный и сконфигурированный для такого оборудования. Используйте предохранительные цепи и транспортируйте машину, как указано в руководстве по эксплуатации и в каталоге запчастей.

ГРАФИЧЕСКИЕ НАКЛЕЙКИ

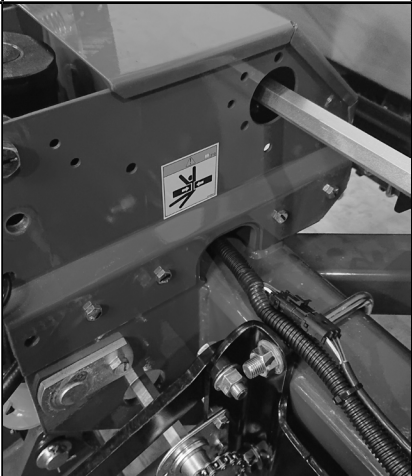
№	Наклейка	Размещение	Значение
306			<p>Неконтролируемые движения машины могут нанести удар или сдавить, что приведет к серьезным травмам, в том числе с летальным исходом, порче имущества или повреждению оборудования.</p> <p>Перед выполнением работ под машиной или перед ее транспортировкой установите стопорные устройства.</p>
307			<p>Снятие этого колеса и оси может привести к переворачиванию оборудования, что может привести к серьезным травмам, в том числе с летальным исходом, порче имущества или повреждению оборудования.</p>
308			<p>Несоблюдение инструкций при эксплуатации данного оборудования или при выполнении на нем работ может привести к серьезным травмам, в том числе с летальным исходом.</p> <p>Перед тем как приступить к эксплуатации данного оборудования или к выполнению на нем работ, прочтите все инструкции, приведенные в руководстве по эксплуатации, и следуйте им.</p>
309		<p>По маркерам.</p>	<p>Маркер может опуститься в любой момент и может стать причиной серьезных травм, в том числе с летальным исходом.</p> <p>Не приближайтесь к маркерам!</p> <p>Установите стопорные устройства, если маркеры не используются.</p>

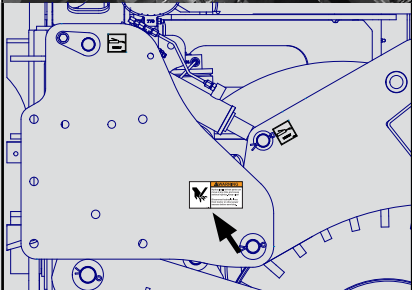
ГРАФИЧЕСКИЕ НАКЛЕЙКИ

№	Наклейка	Размещение	Значение
310			<p>Неконтролируемые движения компонентов сеялки могут привести к серьезным травмам, в том числе с летальным исходом, порче имущества или повреждению оборудования.</p> <p>Перед складыванием поднимите сеялку и установите стопорные устройства цилиндров. Складывание сеялки выполнять на ровной поверхности. Перед буксировкой установите фиксирующие крюки крыльев.</p>
314			<p>Предупреждение о раздавливании руки.</p>
401			<p>Вентилятор может запуститься в любое время. Работающий вентилятор имеет производит высокий уровень шума и может сдувать мусор.</p> <p>При работе рядом с вентилятором всегда используйте средства защиты органов зрения и слуха.</p>

Данная страница намеренно оставлена пустой.

СТОПОРНОЕ УСТРОЙСТВО ПОДЪЕМА СЕЯЛКИ



Неконтролируемые движения сеялки могут стать причиной аварии или потери управления, что приведет к серьезным травмам, в том числе с летальным исходом, порче имущества или повреждению оборудования. Перед выполнением работ под сеялкой или перед ее транспортировкой установите все стопорные устройства.

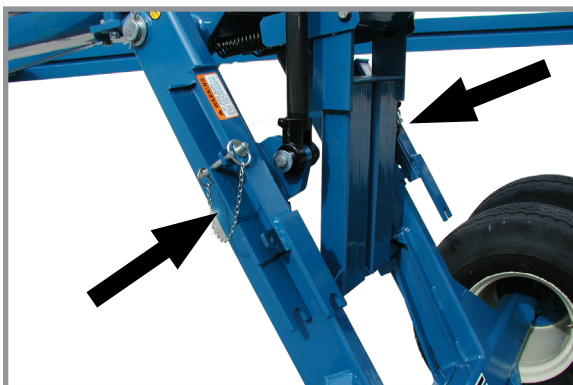

Стопорное устройство не задействовано.
В положении для хранения

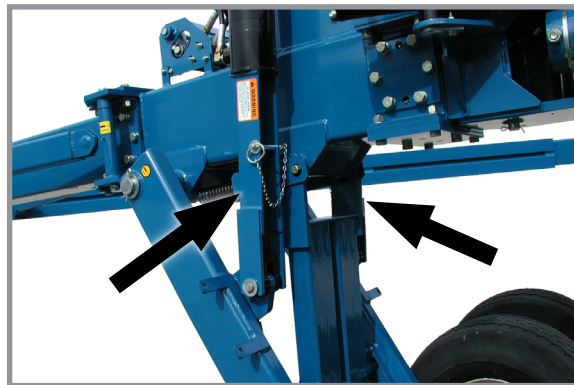

Стопорное устройство в положении для
транспортировки/обслуживания

Стопорное устройство подъема сеялки устанавливается между цилиндром подъема и подъемным рычагом колеса. Устройство фиксируется на месте пальцем и штифтом с кольцом. Для работы в поле снимите стопорное устройство и поместите его на место хранения.

СТОПОРНОЕ УСТРОЙСТВО МАРКЕРА



Маркер может опуститься в любой момент и может стать причиной серьезных травм, в том числе с летальным исходом. Не приближайтесь к маркерам! Установите стопорное устройство, если маркеры не используются.

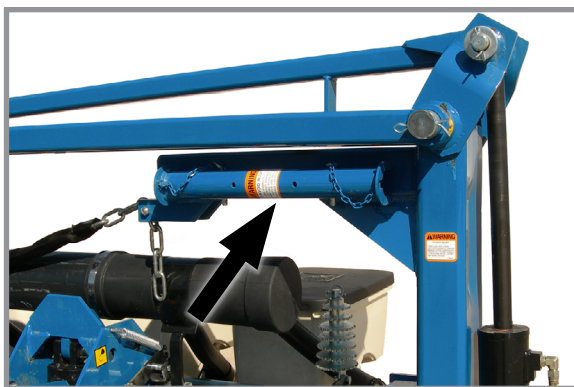

Стопорное устройство маркера не
задействовано

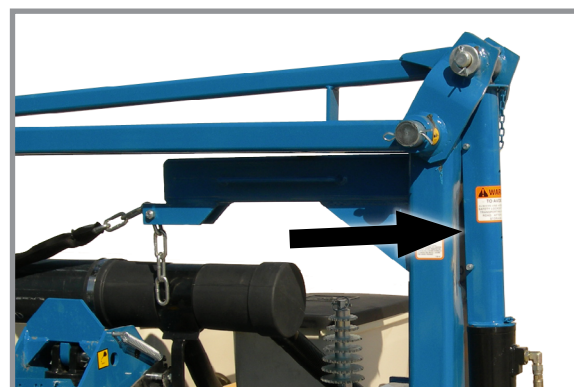

Стопорное устройство маркера установлено

Всегда устанавливайте блокировочные устройства маркеров при эксплуатации, транспортировке или обслуживании сеялки. Блокировочные устройства удерживаются на месте двумя штифтами с головкой и отверстием под шплинт.



Дышло сеялки может неконтролируемо подниматься во время складывания/раскладывания сеялки, что может привести к серьезным травмам, в том числе с летальным исходом, порче имущества или повреждению оборудования. **ЗАПРЕЩАЕТСЯ** складывать или раскладывать не подсоединенную к трактору сеялку. **ЗАПРЕЩАЕТСЯ** отцеплять сеялку от трактора, если сеялка не была полностью сложена для транспортировки или не была полностью разложена и опущена на землю.



Неконтролируемые движения оборудования могут стать причиной потери управления и могут привести к серьезным травмам, в том числе с летальным исходом, порче имущества или повреждению оборудования. Перед транспортировкой оборудования установите все предохранительные штифты.

СТОПОРНОЕ УСТРОЙСТВО ПАРАЛЛЕЛЬНЫХ ТЯГ ДЫШЛА

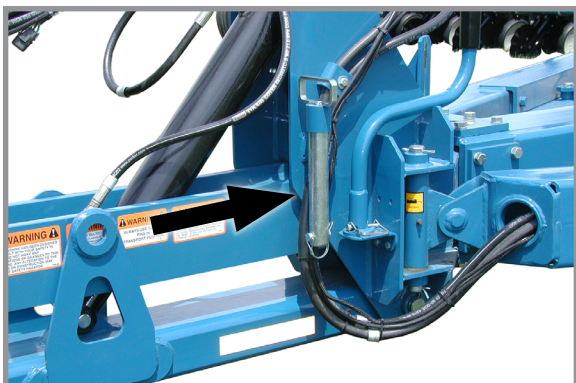

Стопорное устройство параллельных тяг дышла

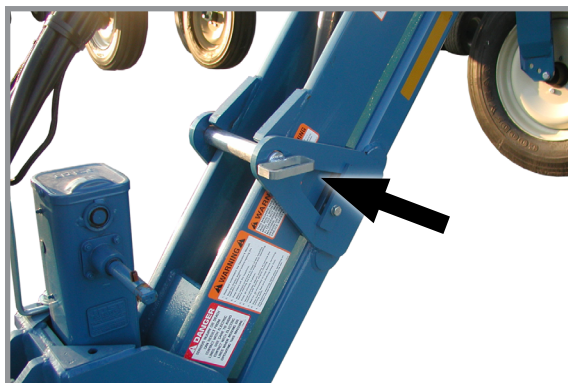

Стопорное устройство параллельных тяг дышла в установленном положении

Стопорное устройство параллельных тяг дышла блокирует параллельные тяги в поднятом (транспортировочном) положении.

ДВУХСКОРОСТНОЙ ДОМКРАТ

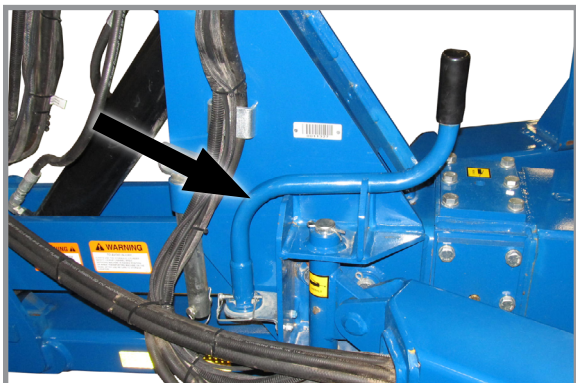

Ручка домкрата в положении для хранения

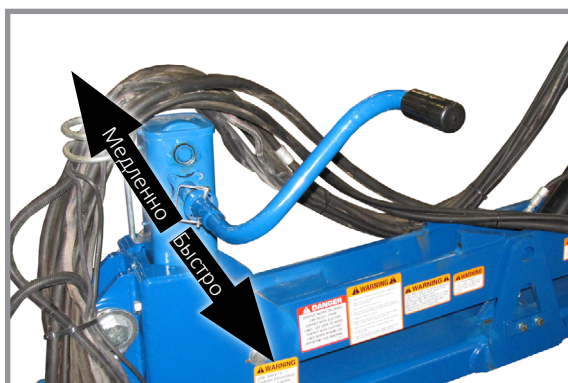

Ручка домкрата в установленном положении

Домкрат хранится на левой стороне дышла. На месте узел крепится с помощью штифта с пружинным кольцом. Установите домкрат на стойку дышла и закрепите штифтом с пружинным кольцом. Для работы на высокой скорости вытяните ручку наружу, а для работы на малой скорости — вдавите ее внутрь.

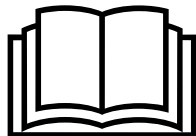

Несоблюдение инструкций при эксплуатации данного оборудования или при выполнении на нем работ может привести к серьезным травмам, в том числе с летальным исходом. Перед тем как приступить к эксплуатации данного оборудования, прочтите все инструкции, приведенные в настоящем руководстве по эксплуатации, и обеспечьте их выполнение.

ПРЕДВАРИТЕЛЬНАЯ ПОДГОТОВКА СЕЯЛКИ

Далее приведена общая информация по подготовке трактора и сеялки к работе и общие указания по эксплуатации. Для правильной и эффективной эксплуатации сеялки оператор должен иметь соответствующий опыт, хорошо знать сеялку и следовать приведенным ниже указаниям.



Взрыв шины может привести к серьезным травмам, в том числе с летальным исходом. Причиной взрыва шины может стать избыточное давление в шине, выполнение работ на колесном диске или шине, неправильное использование колесных дисков и шин, использование изношенных или неправильно обслуживаемых шин.



Отсоединение колес может стать причиной потери управления, серьезных травм, в том числе с летальным исходом, порчи имущества или повреждения оборудования. Перед началом эксплуатации сеялки, а также периодически в ходе эксплуатации проверяйте надежность затяжки гаек крепления транспортных колес.



Расположение шин (показана правая сторона сеялки, левая сторона зеркально симметрична)

1. Затяните гайки ¾"-16 крепления транспортного колеса моментом 244 Н·м
2. Накачайте шины в соответствии со следующими требованиями:
 - Ходовые колеса (крылья)- 225 x 70R 22.5.....517 кПа
 - Транспортные колеса- 36 x 16 x 17,5 дюйма.....517 кПа
 - Контактные колеса- 4,80 x 8 дюймов..... 345 кПа
 - Маркер- 16 x 6,5 x 8 дюймов.....97 кПа
 - Поршневой насос для подачи жидких удобрений (не показан)- 4,10 x 6 дюймов.....345 кПа
3. Смазать сеялку и высеваящие секции согласно инструкциям по смазке, приведенным в настоящем руководстве.
4. Убедитесь, что все приводные цепи надлежащим образом натянуты, выровнены и смазаны.

ПОДГОТОВКА ТРАКТОРА И АГРЕГАТИРОВАНИЕ



Пульт управления сеялкой



Пульт управления вакуумной системой с цифровым индикатором

1. Установите пульт управления сеялкой (все модели) и пульт управления вакуумной системой с цифровым индикатором (только сеялка с вакуумной системой) на трактор в удобном месте рядом с органами управления гидравлической системой таким образом, чтобы обеспечить удобный доступ для оператора. Надежно закрепите пульта управления и проведите кабель питания к источнику питания. Для подключения может потребоваться переходник. Схема проводки приведена в разделе «Смазка и техническое обслуживание».

ЗАМЕЧАНИЕ. Пульт управления работает только от 12 В постоянного тока. Если две аккумуляторные батареи напряжением 6 В каждая соединены последовательно, убедитесь, что при подключении питания к положительной клемме на одной аккумуляторной батарее и к отрицательной клемме на второй аккумуляторной батарее обеспечивается подача напряжения 12 В постоянного тока. Питание необходимо **ВСЕГДА** подключать к батарее, которая имеет массовый провод на раму трактора.

2. Установите тяговый брус трактора на высоте 33–43 сантиметра над землей таким образом, чтобы отверстие пальца сцепного устройства находилось непосредственно под осевой линией вала отбора мощности. Убедитесь, что тяговый брус неподвижен.



Дышло сеялки может неконтролируемо подниматься во время складывания/раскладывания сеялки, что может привести к серьезным травмам, в том числе с летальным исходом, порче имущества или повреждению оборудования. **ЗАПРЕЩАЕТСЯ** складывать или раскладывать не подсоединенную к трактору сеялку. **ЗАПРЕЩАЕТСЯ** отцеплять сеялку от трактора, если сеялка не была полностью сложена для транспортировки или не была полностью разложена и опущена на землю.

3. Подойдите трактор задом к сеялке и зацепите сеялку к трактору с помощью пальца сцепного устройства диаметром минимум 31,75 мм (1¼ дюйма). Если трактор не оборудован устройством фиксации пальца сцепного устройства, убедитесь, что палец зафиксирован чекой или шплинтом.

ЗАМЕЧАНИЕ. **ЗАПРЕЩАЕТСЯ** устанавливать предохранительную цепь с помощью крепежа для серьги. Предохранительная цепь **ДОЛЖНА** быть установлена отдельно.

4. Предохранительная цепь является резервным средством сохранения сцепки сеялки с трактором в случае выхода из строя пальца сцепного устройства/тягового бруса трактора. Закрепите предохранительную цепь на неиспользуемом монтажном отверстии серьги на дышле сеялки. Затяните крепеж моментом 1140 Н·м

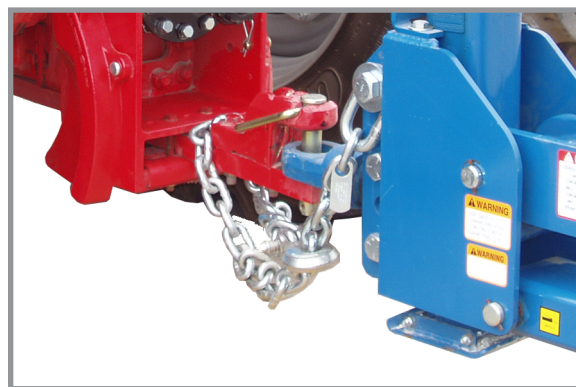

Присоединение предохранительной цепи к трактору

ОСТОРОЖНО!



Гидравлическая жидкость под давлением может проникнуть в ткани тела и стать причиной смерти, серьезной инфекции или других травм. При попадании под кожу жидкость должна быть **НЕМЕДЛЕННО** удалена хирургом, знакомым с подобным типом травм. Перед подачей давления в систему убедитесь, что соединения надежны и герметичны, а на шлангах и фитингах отсутствуют повреждения. Утечки могут быть невидны невооруженным глазом. Не приближайтесь к возможным местам утечек. Перед подсоединением или отсоединением трактора от сеялки, выполнением поиска утечек или каких-либо работ по техническому обслуживанию необходимо сбросить давление в системе.

ПРИМЕЧАНИЕ

Перед подключением шлангов к клапанам трактора протирайте муфты шлангов, чтобы удалить грязь. В противном случае попавшие внутрь загрязнения могут привести к выходу оборудования из строя.

5. Подключите гидравлические шланги к отверстиям трактора в последовательности, которая удобна и знакома оператору.

ПРИМЕЧАНИЕ

Безнапорный слив гидромотора следует подключать к магистрали безнапорного слива трактора при выключенном гидромоторе. Несоблюдение требования о подключении к сливной магистрали при нулевом давлении приведет к повреждению уплотнения вала гидромотора. **ЗАПРЕЩАЕТСЯ** подключать безнапорный слив гидромотора к сливу на СКК или совмещать безнапорный слив со сливом гидромотора. Для получения подробной информации о порте безнапорного слива обратитесь к производителю трактора.

ПРИМЕЧАНИЕ

Необходимо всегда подключать сливной шланг гидромотора к специальному порту слива с гидромоторов на тракторе. Запрещается выполнять подключение к СКК трактора, не предназначенному для работы с гидромоторами, так как в этом случае гидромотор может выйти из строя. Если на тракторе не предусмотрен порт для слива с гидромоторов, то СКК, контролирующей работу системы центральных бункеров, **ДОЛЖЕН** быть переключен в плавающее положение перед переводом сеялки в положение посева или в поднятое полевое положение, когда система центральных бункеров не используется.

ПРИМЕЧАНИЕ

Каждый раз при установке приводного вала шлицы муфты BOM и смазывайте ее промышленной смазкой для муфт с высокой нагрузкой (смазка для муфт Chevron® или аналог), соответствующей стандартам AGMA CG-1 и CG-2. В противном случае возможен преждевременный износ или выход оборудования из строя.

ЗАМЕЧАНИЕ. Для каждой модели трактора требуется свой специальный монтажный комплект BOM. Приобрести его можно у компаний Ag Power Systems, LLC (319-646-2770 или agpowersystems.com).

6. Установите насос с приводом от BOM на вал отбора мощности трактора. Убедитесь, что направление вращения вала совпадает с направлением, указанным на корпусе насоса.
7. Вставьте семиконтактный разъем фонарей освещения и световых сигналов стандарта ASABE на сеялке в гнездо стандарта ASABE на тракторе. Если трактор не оснащен гнездом стандарта ASABE, проконсультируйтесь у производителя трактора относительно возможности дооборудования. Убедитесь, что световые сигналы на сеялке работают синхронно со световыми сигналами на тракторе.

ЗАМЕЧАНИЕ. Для работы цифрового манометра вакуумного вентилятора требуется подключение к аккумуляторной батарее напряжением 12 В. Подключите красный провод к положительной (+) клемме аккумуляторной батареи, а черный провод — к отрицательной (-) клемме.

Полностью поднимите стояночный домкрат для предотвращения повреждения домкрата и оборудования при перемещении сеялки.

ТРАНСПОРТИРОВКА СЕЯЛКИ



Потеря контроля над оборудованием во время транспортировки может стать причиной серьезных травм, в том числе с летальным исходом, порчи имущества или повреждения оборудования. Полная масса трактора должна быть больше полной массы сеялки с установленным навесным и дополнительным оборудованием.



Неконтролируемые движения оборудования могут стать причиной потери управления и могут привести к серьезным травмам, в том числе с летальным исходом, порче имущества или повреждению оборудования. Перед транспортировкой оборудования установите все предохранительные штифты.



Неконтролируемые движения сеялки могут стать причиной аварии или потери управления, что приведет к серьезным травмам, в том числе с летальным исходом, порче имущества или повреждению оборудования. Перед выполнением работ под сеялкой или перед ее транспортировкой установите все стопорные устройства.



Транспортировка сеялки с бункерами, заполненным более чем наполовину или заполненными неодинаково, может стать причиной потери управления и может привести к серьезным травмам, в том числе с летальным исходом, порче имущества или повреждению оборудования. При транспортировке сеялка должна быть правильно загружена. Получите требуемую информацию о дополнительной нагрузке при транспортировке, состоянии дорог и действующих на них ограничениях.

Перед транспортировкой машины по дорогам общего пользования убедитесь, что все фонари освещения, световые сигналы, знак ТТС (тихоходное транспортное средство) и световозвращающие элементы находятся на месте и хорошо видны. Вы несете ответственность за выполнение всех федеральных, региональных и местных норм и правил.

Помните о весовых ограничениях, установленных для дорог и мостов. Необходимо делать допуск на дополнительную нагрузку от установленного дополнительного оборудования и любых дополнительных материалов или веществ, которые загружены в сеялку.

СВЕДЕНИЯ О ГИДРАВЛИЧЕСКИХ ЦИЛИНДРАХ

	Главный цилиндр	Ведомый цилиндр	Цилиндр параллелограммных тяг дышла	Вспомогательный цилиндр подъема сеялки	Цилиндр маркера	Вспомогательный цилиндр раскладывания крыльев (правая сторона)	Цилиндр дышла (24R 20/22")	Цилиндр дышла (24R 30/36R 20)
Целевое использование	Двустороннего действия	Двустороннего действия	Двустороннего действия	Двустороннего действия	Двустороннего действия	Двустороннего действия	Двустороннего действия	Двустороннего действия
Поршень	Высокопрочный чугун	Высокопрочный чугун	Высокопрочный чугун	Высокопрочный чугун	Высокопрочный чугун	Высокопрочный чугун	Высокопрочный чугун	Высокопрочный чугун
Сальник	Высокопрочный чугун	Высокопрочный чугун	Высокопрочный чугун	Высокопрочный чугун	Высокопрочный чугун	Высокопрочный чугун	Высокопрочный чугун	Высокопрочный чугун
Гильза цилиндра	Сварная холоднотянутая труба, ST 52	Сварная холоднотянутая труба, ST 52	Сварная холоднотянутая труба, ST 52	Сварная холоднотянутая труба, ST 52	Сварная холоднотянутая труба, ST 52	Сварная холоднотянутая труба, ST 52	ST 52, с заранее выполненным хонингованием	ST 52, с заранее выполненным хонингованием
Шток	Азотированная сталь 1045	Азотированная сталь 1045	Азотированная сталь 1045	Азотированная сталь 1045	Азотированная сталь 1045	Азотированная сталь 1045	1045 Хромированная сталь 1045	1045 Хромированная сталь 1045
Концевые крепления	Хвостовик с шарниром	Хвостовик с шарниром	Хвостовик с шарниром	Хвостовик с шарниром	Втулка	Цапфа	Втулка	Втулка
Уплотнение гильзы	Нитриловое уплотнительное кольцо с опорным кольцом Polytemp	Нитриловое уплотнительное кольцо с опорным кольцом Polytemp	Нитриловое уплотнительное кольцо с опорным кольцом Polytemp	Нитриловое уплотнительное кольцо с опорным кольцом Polytemp	Нитриловое уплотнительное кольцо с опорным кольцом Polytemp	Нитриловое уплотнительное кольцо с опорным кольцом Polytemp	Нитриловое уплотнительное кольцо с опорным кольцом Polytemp	Нитриловое уплотнительное кольцо с опорным кольцом Polytemp
Уплотнение штока	П-образного сечения, из сополимера сложного полиэфира	П-образного сечения, из сополимера сложного полиэфира	П-образного сечения, из сополимера сложного полиэфира	П-образного сечения, из сополимера сложного полиэфира	П-образного сечения, из сополимера сложного полиэфира	П-образного сечения, из сополимера сложного полиэфира	П-образного сечения, из сополимера сложного полиэфира	П-образного сечения, из сополимера сложного полиэфира
Грязеъемник	Защелкивающийся, из сополимера сложного полиэфира	Защелкивающийся, из сополимера сложного полиэфира	Защелкивающийся, из сополимера сложного полиэфира	Защелкивающийся, из сополимера сложного полиэфира	Защелкивающийся, из сополимера сложного полиэфира	Защелкивающийся, из сополимера сложного полиэфира	Защелкивающийся, из сополимера сложного полиэфира	Защелкивающийся, из сополимера сложного полиэфира
Уплотнение поршня	Фторопластовое уплотнение	Фторопластовое уплотнение	Фторопластовое уплотнение	Фторопластовое уплотнение	Т-образное уплотнение	Т-образное уплотнение	Фторопластовое уплотнение	Фторопластовое уплотнение
Спецификации								
Категория изделия	Гидравлический цилиндр	Гидравлический цилиндр	Гидравлический цилиндр	Гидравлический цилиндр	Гидравлический цилиндр	Гидравлический цилиндр	Гидравлический цилиндр	Гидравлический цилиндр
Ход поршня	10 дюймов 254 мм	20 дюймов 508 мм	20 дюймов 508 мм	10 дюймов 254 мм	20 дюймов 508 мм	13,265 дюйма 336 мм	132 дюйма 335 мм	162 дюйма 411 мм
Рабочее давление	3000 фунтов/ кв. дюйм (27 000 кПа)	3000 фунтов/ кв. дюйм (27 000 кПа)	3000 фунтов/ кв. дюйм (27 000 кПа)	3000 фунтов/ кв. дюйм (27 000 кПа)	3000 фунтов/ кв. дюйм (27 000 кПа)	3000 фунтов/ кв. дюйм (27 000 кПа)	3000 фунтов/ кв. дюйм (27 000 кПа)	3000 фунтов/ кв. дюйм (27 000 кПа)
Внутренний диаметр цилиндра	4,5 дюйма 114 мм	4,75 дюйма 120 мм	3,5 дюйма 88 мм	3 дюйма 76 мм	3,5 дюйма 88 мм	4 дюйма 101 мм	4 дюйма 101 мм	4 дюйма 101 мм
Диаметр штока	2 дюйма 51 мм	2 дюйма 51 мм	2,5 дюйма 63 мм	1,75 дюйма 44 мм	1,5 дюйма 38 мм	1,5 дюйма 38 мм	2,5 дюйма 63 мм	2,5 дюйма 63 мм
Конфигурация цилиндра	Простой	Простой	Простой	Простой	Простой	Простой	Простой	Простой
Действие цилиндра	Двустороннее	Двустороннее	Двустороннее	Двустороннее	Двустороннее	Двустороннее	Двустороннее	Двустороннее
Материал	Сталь, высокопрочный чугун	Сталь, высокопрочный чугун	Сталь, высокопрочный чугун	Сталь, высокопрочный чугун	Сталь, высокопрочный чугун	Сталь, высокопрочный чугун	Сталь, высокопрочный чугун	Сталь, высокопрочный чугун
Способ монтажа	Хвостовик с шарниром	Хвостовик с шарниром	Хвостовик с шарниром	Хвостовик с шарниром	Втулка	Цапфа	Втулка	Втулка
Место крепления	Крышка цилиндра	Крышка цилиндра	Крышка цилиндра	Крышка цилиндра	Крышка цилиндра	Крышка цилиндра	Крышка цилиндра	Крышка цилиндра
Тип цилиндра	Сварной	Сварной	Сварной	Сварной	Сварной	Сварной	Сварной	Сварной

СВЕДЕНИЯ О ГИДРАВЛИЧЕСКИХ ШЛАНГАХ

Номер детали	A1044	A1412	A1499	A1498	A1089	A3141
Описание	Шланг в сборе, 3/8" x 34" (0,86 м)	Шланг в сборе, 1/2" x 130" (3,30 м)	Шланг в сборе, 1/2" x 280" (7,11 м)	Шланг в сборе, 1/2" x 452" (11,4 м)	Шланг в сборе, 3/8" x 240" (6,09 м)	Шланг в сборе, 3/8" x 260" (6,60 м)
Категория изделия	Гидравлический шланг	Гидравлический шланг	Гидравлический шланг	Гидравлический шланг	Гидравлический шланг	Гидравлический шланг
Тип изделия	Шланг; узел в сборе	Шланг; узел в сборе	Шланг; узел в сборе	Шланг; узел в сборе	Шланг; узел в сборе	Шланг; узел в сборе
Внутренний диаметр	3/8 дюйма (9,5 мм)	1/2 дюйма (12,7 мм)	1/2 дюйма (12,7 мм)	1/2 дюйма (12,7 мм)	3/8 дюйма (9,5 мм)	3/8 дюйма (9,5 мм)
Наружный диаметр	1 1/8 дюйма (17,5 мм)	1 3/8 дюйма (20,6 мм)	1 3/8 дюйма (20,6 мм)	1 3/8 дюйма (20,6 мм)	1 1/8 дюйма (17,5 мм)	1 1/8 дюйма (17,5 мм)
Минимальный радиус изгиба	2 1/2 дюйма (64 мм)	3 1/2 дюйма (89 мм)	3 1/2 дюйма (89 мм)	3 1/2 дюйма (89 мм)	2 1/2 дюйма (64 мм)	2 1/2 дюйма (64 мм)
Рабочее давление	3000 фунтов/ кв. дюйм (20 700 кПа)	3000 фунтов/ кв. дюйм (20 700 кПа)	3000 фунтов/ кв. дюйм (20 700 кПа)	3000 фунтов/ кв. дюйм (20 700 кПа)	3000 фунтов/ кв. дюйм (20 700 кПа)	3000 фунтов/ кв. дюйм (20 700 кПа)
Температурный диапазон	-40...+100 °C	-40...+100 °C	-40...+100 °C	-40...+100 °C	-40...+100 °C	-40...+100 °C
Материал	Модифицированный нитрил, тип C2	Модифицированный нитрил, тип C2	Модифицированный нитрил, тип C2	Модифицированный нитрил, тип C2	Модифицированный нитрил, тип C2	Модифицированный нитрил, тип C2
Особенности конструкции	Корд из высокопрочной проволоки	Корд из высокопрочной проволоки	Корд из высокопрочной проволоки	Корд из высокопрочной проволоки	Корд из высокопрочной проволоки	Корд из высокопрочной проволоки
Среда	Гидравлическая жидкость	Гидравлическая жидкость	Гидравлическая жидкость	Гидравлическая жидкость	Гидравлическая жидкость	Гидравлическая жидкость
Область применения	Сельское хозяйство; строительство	Сельское хозяйство; строительство	Сельское хозяйство; строительство	Сельское хозяйство; строительство	Сельское хозяйство; строительство	Сельское хозяйство; строительство

Номер детали	A1487	A3196	A3212	A1404	A1072	A1049
Описание	Шланг в сборе, 1/2" x 150" (3,8 м)	Шланг в сборе, 3/8" x 240" (6,09 м)	Шланг в сборе, 3/8" x 260" (6,60 м)	Шланг в сборе 1/2" X 41" (1,0 м) (10F – 10F)	Шланг в сборе, 3/8" x 48" (1,21 м)	Шланг в сборе, 3/8" x 160" (4,06 м)
Категория изделия	Гидравлический шланг	Гидравлический шланг	Гидравлический шланг	Гидравлический шланг	Гидравлический шланг	Гидравлический шланг
Тип изделия	Шланг; узел в сборе	Шланг; узел в сборе	Шланг; узел в сборе	Шланг; узел в сборе	Шланг; узел в сборе	Шланг; узел в сборе
Внутренний диаметр	1/2 дюйма (12,7 мм)	3/8 дюйма (9,5 мм)	3/8 дюйма (9,5 мм)	1/2 дюйма (12,7 мм)	3/8 дюйма (9,5 мм)	3/8 дюйма (9,5 мм)
Наружный диаметр	1 1/8 дюйма (20,6 мм)	1 3/8 дюйма (20,6 мм)	1 1/8 дюйма (17,5 мм)	1 3/8 дюйма (20,6 мм)	1 1/8 дюйма (17,5 мм)	1 1/8 дюйма (17,5 мм)
Минимальный радиус изгиба	3 1/2 дюйма (89 мм)	2 1/2 дюйма (64 мм)	2 1/2 дюйма (64 мм)	3 1/2 дюйма (89 мм)	2 1/2 дюйма (64 мм)	2 1/2 дюйма (64 мм)
Рабочее давление	3000 фунтов/ кв. дюйм (20 700 кПа)	3000 фунтов/ кв. дюйм (20 700 кПа)	3000 фунтов/ кв. дюйм (20 700 кПа)	3000 фунтов/ кв. дюйм (20 700 кПа)	3250 фунтов/ кв. дюйм (22 400 кПа)	3000 фунтов/ кв. дюйм (20 700 кПа)
Температурный диапазон	-40...+100 °C	-40...+100 °C	-40...+100 °C	-40...+100 °C	-40...+100 °C	-40...+100 °C
Материал	Модифицированный нитрил, тип C2	Модифицированный нитрил, тип C2	Модифицированный нитрил, тип C2	Модифицированный нитрил, тип C2	Модифицированный нитрил, тип C2	Модифицированный нитрил, тип C2
Особенности конструкции	Корд из высокопрочной проволоки	Корд из высокопрочной проволоки	Корд из высокопрочной проволоки	Проволочный корд	Корд из высокопрочной проволоки	Корд из высокопрочной проволоки
Среда	Гидравлическая жидкость	Гидравлическая жидкость	Гидравлическая жидкость	Гидравлическая жидкость	Гидравлическая жидкость	Гидравлическая жидкость
Область применения	Сельское хозяйство; строительство	Сельское хозяйство; строительство	Сельское хозяйство; строительство	Сельское хозяйство; строительство	Сельское хозяйство; строительство	Сельское хозяйство; строительство

СВЕДЕНИЯ О ГИДРАВЛИЧЕСКИХ ШЛАНГАХ

Номер детали	A3175	A1020	A1010	A3271	A3272	A3119
Описание	Шланг в сборе, 3/8" x 38" (0,97 м)	Шланг в сборе, 3/8" x 38" (0,97 м)	Шланг в сборе, 3/8" x 120" (3,05 м)	Шланг в сборе, 3/8" x 402" (10,21 м)	Шланг в сборе, 3/8" x 426" (10,82 м)	Шланг в сборе, 3/8" x 36" (0,91 м)
Категория изделия	Гидравлический шланг	Гидравлический шланг	Гидравлический шланг	Гидравлический шланг	Гидравлический шланг	Гидравлический шланг
Тип изделия	Шланг; узел в сборе	Шланг; узел в сборе	Шланг; узел в сборе	Шланг; узел в сборе	Шланг; узел в сборе	Шланг; узел в сборе
Внутренний диаметр	3/8 дюйма (9,5 мм)	3/8 дюйма (9,5 мм)	3/8 дюйма (9,5 мм)	3/8 дюйма (9,5 мм)	3/8 дюйма (9,5 мм)	3/8 дюйма (9,5 мм)
Наружный диаметр	1/2 дюйма (17,5 мм)	1/2 дюйма (17,5 мм)	1/2 дюйма (17,5 мм)	1/2 дюйма (17,5 мм)	1/2 дюйма (17,5 мм)	1/2 дюйма (17,5 мм)
Минимальный радиус изгиба	2 1/2 дюйма (64 мм)	2 1/2 дюйма (64 мм)	2 1/2 дюйма (64 мм)	2 1/2 дюйма (64 мм)	2 1/2 дюйма (64 мм)	2 1/2 дюйма (64 мм)
Рабочее давление	3000 фунтов/кв. дюйм (20 700 кПа)	3000 фунтов/кв. дюйм (20 700 кПа)	3000 фунтов/кв. дюйм (20 700 кПа)	3000 фунтов/кв. дюйм (20 700 кПа)	3000 фунтов/кв. дюйм (20 700 кПа)	3000 фунтов/кв. дюйм (20 700 кПа)
Температурный диапазон	-40...+100 °C	-40...+100 °C	-40...+100 °C	-40...+100 °C	-40...+100 °C	-40...+100 °C
Материал	Модифицированный нитрил, тип C2	Модифицированный нитрил, тип C2	Модифицированный нитрил, тип C2	Модифицированный нитрил, тип C2	Модифицированный нитрил, тип C2	Модифицированный нитрил, тип C2
Особенности конструкции	Корд из высокопрочной проволоки	Корд из высокопрочной проволоки	Корд из высокопрочной проволоки	Корд из высокопрочной проволоки	Корд из высокопрочной проволоки	Корд из высокопрочной проволоки
Среда	Гидравлическая жидкость	Гидравлическая жидкость	Гидравлическая жидкость	Гидравлическая жидкость	Гидравлическая жидкость	Гидравлическая жидкость
Область применения	Сельское хозяйство; строительство	Сельское хозяйство; строительство	Сельское хозяйство; строительство	Сельское хозяйство; строительство	Сельское хозяйство; строительство	Сельское хозяйство; строительство

Номер детали	A1475	A1057	A1019	A1146	A1189	A12026
Описание	Шланг в сборе, 1/2" x 108" (2,74 м)	Шланг в сборе, 3/8" x 216" (5,48 м)	Шланг в сборе, 3/8" x 44" (1,11 м)	Шланг в сборе, 1/4" x 12" (0,30 м)	Шланг в сборе, 1/4" x 36" (0,91 м)	Шланг в сборе, 3/8" x 148" (3,76 м)
Категория изделия	Гидравлический шланг	Гидравлический шланг	Гидравлический шланг	Гидравлический шланг	Гидравлический шланг	Гидравлический шланг
Тип изделия	Шланг; узел в сборе	Шланг; узел в сборе	Шланг; узел в сборе	Шланг; узел в сборе	Шланг; узел в сборе	Шланг; узел в сборе
Внутренний диаметр	1/2 дюйма (12,7 мм)	3/8 дюйма (9,5 мм)	3/8 дюйма (9,5 мм)	1/4 дюйма (6,4 мм)	1/4 дюйма (6,4 мм)	3/8 дюйма (9,5 мм)
Наружный диаметр	1/2 дюйма (20,6 мм)	1/2 дюйма (17,5 мм)	1/2 дюйма (17,5 мм)	1/2 дюйма (13,5 мм)	1/2 дюйма (13,5 мм)	1/2 дюйма (17,5 мм)
Минимальный радиус изгиба	3 1/2 дюйма (89 мм)	2 1/2 дюйма (64 мм)	2 1/2 дюйма (64 мм)	4 дюйма (102 мм)	4 дюйма (102 мм)	2 1/2 дюйма (64 мм)
Рабочее давление	3000 фунтов/кв. дюйм (22 700 кПа)	3000 фунтов/кв. дюйм (22 700 кПа)	3000 фунтов/кв. дюйм (22 700 кПа)	3275 фунтов/кв. дюйм (22 600 кПа)	3275 фунтов/кв. дюйм (22 600 кПа)	3000 фунтов/кв. дюйм (22 700 кПа)
Температурный диапазон	-40...+100 °C	-40...+100 °C	-40...+100 °C	-40...+100 °C	-40...+100 °C	-40...+100 °C
Материал	Модифицированный нитрил, тип C2	Модифицированный нитрил, тип C2	Модифицированный нитрил, тип C2	Модифицированный нитрил, тип C2	Модифицированный нитрил, тип C2	Модифицированный нитрил, тип C2
Особенности конструкции	Корд из высокопрочной проволоки	Корд из высокопрочной проволоки	Корд из высокопрочной проволоки	Корд из высокопрочной проволоки	Корд из высокопрочной проволоки	Корд из высокопрочной проволоки
Среда	Гидравлическая жидкость	Гидравлическая жидкость	Гидравлическая жидкость	Гидравлическая жидкость	Гидравлическая жидкость	Гидравлическая жидкость
Область применения	Сельское хозяйство; строительство	Сельское хозяйство; строительство	Сельское хозяйство; строительство	Сельское хозяйство; строительство	Сельское хозяйство; строительство	Сельское хозяйство; строительство

СВЕДЕНИЯ О ГИДРАВЛИЧЕСКИХ ШЛАНГАХ

Номер детали	A1424	A1025	A3105	A1013	A15022	A1073
Описание	Шланг в сборе ½" X 30" (0,76 м)	Шланг в сборе ¾" X 148" (3,76 м)	Шланг в сборе ¾" X 170" (4,32 м)	Шланг в сборе ¾" X 150" (3,81 м)	Шланг в сборе ¾" X 438" (11,13 м)	Шланг в сборе ¾" X 18" (0,46 м)
Категория изделия	Гидравлический шланг	Гидравлический шланг	Гидравлический шланг	Гидравлический шланг	Гидравлический шланг	Гидравлический шланг
Тип изделия	Шланг; узел в сборе	Шланг; узел в сборе	Шланг; узел в сборе	Шланг; узел в сборе	Шланг; узел в сборе	Шланг; узел в сборе
Внутренний диаметр	½ дюйма (12,7 мм)	¾ дюйма (9,5 мм)	¾ дюйма (9,5 мм)	¾ дюйма (9,5 мм)	¾ дюйма (9,5 мм)	¾ дюйма (9,5 мм)
Наружный диаметр	1¼ дюйма (20,6 мм)	1¼ дюйма (17,5 мм)	1¼ дюйма (17,5 мм)	1¼ дюйма (17,5 мм)	1¼ дюйма (17,5 мм)	1¼ дюйма (17,5 мм)
Минимальный радиус изгиба	3½ дюйма (89 мм)	2½ дюйма (64 мм)	2½ дюйма (64 мм)	2½ дюйма (64 мм)	2½ дюйма (64 мм)	2½ дюйма (64 мм)
Рабочее давление	3000 фунтов/ кв. дюйм (20 700 кПа)	3000 фунтов/ кв. дюйм (20 700 кПа)	3000 фунтов/ кв. дюйм (20 700 кПа)	3000 фунтов/ кв. дюйм (20 700 кПа)	3000 фунтов/ кв. дюйм (20 700 кПа)	3000 фунтов/ кв. дюйм (20 700 кПа)
Температурный диапазон	-40...+100 °C	-40...+100 °C	-40...+100 °C	-40...+100 °C	-40...+100 °C	-40...+100 °C
Материал	Модифицированный нитрил, тип C2	Модифицированный нитрил, тип C2	Модифицированный нитрил, тип C2	Модифицированный нитрил, тип C2	Модифицированный нитрил, тип C2	Модифицированный нитрил, тип C2
Особенности конструкции	Проволочный корд	Проволочный корд	Проволочный корд	Проволочный корд	Проволочный корд	Проволочный корд
Среда	Гидравлическая жидкость	Гидравлическая жидкость	Гидравлическая жидкость	Гидравлическая жидкость	Гидравлическая жидкость	Гидравлическая жидкость
Область применения	Сельское хозяйство и строительство	Сельское хозяйство; строительство	Сельское хозяйство; строительство	Сельское хозяйство; строительство	Сельское хозяйство; строительство	Сельское хозяйство; строительство

Номер детали	A8500	A3140	A3111	A1026	A1031	A3161
Описание	Шланг в сборе ¾" X 260" (6,60 м)	Шланг в сборе ¾" X 94" (2,39 м)	Шланг в сборе ¾" X 200" (5,08 м) (08F – 08F)	Шланг в сборе ¾" X 152" (3,86 м)	Шланг в сборе ¾" X 234" (5,94 м)	Шланг в сборе ¾" X 210" (5,33 м)
Категория изделия	Гидравлический шланг	Гидравлический шланг	Гидравлический шланг	Гидравлический шланг	Гидравлический шланг	Гидравлический шланг
Тип изделия	Шланг; узел в сборе	Шланг; узел в сборе	Шланг; узел в сборе	Шланг; узел в сборе	Шланг; узел в сборе	Шланг; узел в сборе
Внутренний диаметр	¾ дюйма (9,5 мм)	¾ дюйма (9,5 мм)	¾ дюйма (9,5 мм)	¾ дюйма (9,5 мм)	¾ дюйма (9,5 мм)	¾ дюйма (9,5 мм)
Наружный диаметр	0,42 дюйма (11,0 мм)	1¼ дюйма (17,5 мм)	1¼ дюйма (17,5 мм)	1¼ дюйма (17,5 мм)	1¼ дюйма (17,5 мм)	1¼ дюйма (17,5 мм)
Минимальный радиус изгиба	¾ дюйма (19,0 мм)	2½ дюйма (64 мм)	2½ дюйма (64 мм)	2½ дюйма (64 мм)	2½ дюйма (64 мм)	2½ дюйма (64 мм)
Рабочее давление	3500 фунтов/ кв. дюйм (24 100 кПа)	3000 фунтов/ кв. дюйм (22 700 кПа)	3000 фунтов/ кв. дюйм (22 700 кПа)	3000 фунтов/ кв. дюйм (22 700 кПа)	3000 фунтов/ кв. дюйм (22 700 кПа)	3000 фунтов/ кв. дюйм (22 700 кПа)
Температурный диапазон	-40...+100 °C	-40...+100 °C	-40...+100 °C	-40...+100 °C	-40...+100 °C	-40...+100 °C
Материал	Модифицированный нитрил, тип C2	Модифицированный нитрил, тип C2	Модифицированный нитрил, тип C2	Модифицированный нитрил, тип C2	Модифицированный нитрил, тип C2	Модифицированный нитрил, тип C2
Особенности конструкции	Проволочный корд	Проволочный корд	Проволочный корд	Проволочный корд	Проволочный корд	Проволочный корд
Среда	Гидравлическая жидкость	Гидравлическая жидкость	Гидравлическая жидкость	Гидравлическая жидкость	Гидравлическая жидкость	Гидравлическая жидкость
Область применения	Сельское хозяйство; строительство	Сельское хозяйство; строительство	Сельское хозяйство; строительство	Сельское хозяйство; строительство	Сельское хозяйство; строительство	Сельское хозяйство; строительство

СВЕДЕНИЯ О ГИДРАВЛИЧЕСКИХ ШЛАНГАХ

Номер детали	A3299	A8201	A12000	A1485	A8208	A8273
Описание	Шланг в сборе 3/8" x 164" (4,17 м)	Шланг в сборе, 1/2" x 90" (2,29 м)	Шланг в сборе, 3/8" x 548" (13,92 м)	Шланг в сборе, 1/2" x 330" (8,38 м)	Шланг в сборе, 1/2" x 374" (9,51 м)	Шланг в сборе, 1/2" x 21" (0,53 м)
Категория изделия	Гидравлический шланг	Гидравлический шланг	Гидравлический шланг	Гидравлический шланг	Гидравлический шланг	Гидравлический шланг
Тип изделия	Шланг; узел в сборе	Шланг; узел в сборе	Шланг; узел в сборе	Шланг; узел в сборе	Шланг; узел в сборе	Шланг; узел в сборе
Внутренний диаметр	3/8 дюйма (9,5 мм)	1/2 дюйма (12,7 мм)	3/8 дюйма (9,5 мм)	1/2 дюйма (12,7 мм)	1/2 дюйма (12,7 мм)	1/2 дюйма (12,7 мм)
Наружный диаметр	1 1/8 дюйма (16,0 мм)	1 3/8 дюйма (20,6 мм)	1 1/8 дюйма (16,0 мм)	1 3/8 дюйма (20,6 мм)	1 3/8 дюйма (20,6 мм)	1 3/8 дюйма (20,6 мм)
Минимальный радиус изгиба	2 1/2 дюйма (64 мм)	3 1/2 дюйма (89 мм)	2 1/2 дюйма (64 мм)	3 1/2 дюйма (89 мм)	3 1/2 дюйма (89 мм)	3 1/2 дюйма (89 мм)
Рабочее давление	3000 фунтов/ кв. дюйм (22 700 кПа)	3000 фунтов/ кв. дюйм (22 700 кПа)	3000 фунтов/ кв. дюйм (22 700 кПа)	3000 фунтов/ кв. дюйм (22 700 кПа)	3250 фунтов/ кв. дюйм (22 400 кПа)	3000 фунтов/ кв. дюйм (22 700 кПа)
Температурный диапазон	-40...+100 °C	-40...+100 °C	-40...+100 °C	-40...+100 °C	-40...+100 °C	-40...+100 °C
Материал	Модифицированный нитрил, тип C2	Модифицированный нитрил, тип C2	Модифицированный нитрил, тип C2	Модифицированный нитрил, тип C2	Модифицированный нитрил, тип C2	Модифицированный нитрил, тип C2
Особенности конструкции	Корд из высокопрочной проволоки	Проволочный корд	Проволочный корд	Проволочный корд	Проволочный корд	Проволочный корд
Среда	Гидравлическая жидкость	Гидравлическая жидкость	Гидравлическая жидкость	Гидравлическая жидкость	Гидравлическая жидкость	Гидравлическая жидкость
Область применения	Сельское хозяйство; строительство	Сельское хозяйство; строительство	Сельское хозяйство; строительство	Сельское хозяйство; строительство	Сельское хозяйство; строительство	Сельское хозяйство; строительство

Номер детали	A12749	A1465	A8501	A8503	A12082	A1038
Описание	Шланг в сборе, 1/2" x 198" (5,03 м)	Шланг в сборе, 1/2" x 84" (2,13 м)	Шланг в сборе 3/16" x 426" (10,82 м)	Шланг в сборе 3/16" x 436" (11,07 м)	Шланг в сборе, 3/8" x 418" (10,62 м)	Шланг в сборе, 3/8" x 370" (9,41 м)
Категория изделия	Гидравлический шланг	Гидравлический шланг	Гидравлический шланг	Гидравлический шланг	Гидравлический шланг	Гидравлический шланг
Тип изделия	Шланг; узел в сборе	Шланг; узел в сборе	Шланг; узел в сборе	Шланг; узел в сборе	Шланг; узел в сборе	Шланг; узел в сборе
Внутренний диаметр	1/2 дюйма (12,7 мм)	1/2 дюйма (12,7 мм)	3/16 дюйма (4,7 мм)	3/16 дюйма (4,7 мм)	3/8 дюйма (9,5 мм)	3/8 дюйма (9,5 мм)
Наружный диаметр	1 3/8 дюйма (20,6 мм)	1 3/8 дюйма (20,6 мм)	0,42 дюйма (10,2 мм)	0,42 дюйма (10,2 мм)	1 1/8 дюйма (17,5 мм)	1 1/8 дюйма (17,5 мм)
Минимальный радиус изгиба	3 1/2 дюйма (89 мм)	3 1/2 дюйма (89 мм)	2 1/2 дюйма (64 мм)	2 1/2 дюйма (64 мм)	3/4 дюйма (19 мм)	3/4 дюйма (19 мм)
Рабочее давление	3000 фунтов/ кв. дюйм (22 700 кПа)	3000 фунтов/ кв. дюйм (22 700 кПа)	3500 фунтов/ кв. дюйм (24 100 кПа)	3500 фунтов/ кв. дюйм (24 100 кПа)	3000 фунтов/ кв. дюйм (22 700 кПа)	3000 фунтов/ кв. дюйм (22 700 кПа)
Температурный диапазон	-40...+100 °C	-40...+100 °C	-40...+100 °C	-40...+100 °C	-40...+100 °C	-40...+100 °C
Материал	Модифицированный нитрил, тип C2	Модифицированный нитрил, тип C2	Модифицированный нитрил, тип C2	Модифицированный нитрил, тип C2	Модифицированный нитрил, тип C2	Модифицированный нитрил, тип C2
Особенности конструкции	Корд из высокопрочной проволоки	Корд из высокопрочной проволоки	Проволочный корд	Проволочный корд	Корд из высокопрочной проволоки	Корд из высокопрочной проволоки
Среда	Гидравлическая жидкость	Гидравлическая жидкость	Гидравлическая жидкость	Гидравлическая жидкость	Гидравлическая жидкость	Гидравлическая жидкость
Область применения	Сельское хозяйство; строительство	Сельское хозяйство; строительство	Сельское хозяйство; строительство	Сельское хозяйство; строительство	Сельское хозяйство; строительство	Сельское хозяйство; строительство

СВЕДЕНИЯ О ГИДРАВЛИЧЕСКИХ ШЛАНГАХ

Номер детали	A8283	A3122	A12083	A8502	A3178	A1098
Описание	Шланг в сборе, 1/2" x 158" (4,01 м)	Шланг в сборе 3/8" x 10,5" (0,31 м)	Шланг в сборе, 3/8" x 436" (11,10 м)	Шланг в сборе, 3/16" x 270" (6,91 м)	Шланг в сборе, 3/8" x 536" (13,61 м)	Шланг в сборе, 3/8" x 26" (0,66 м)
Категория изделия	Гидравлический шланг	Гидравлический шланг	Гидравлический шланг	Гидравлический шланг	Гидравлический шланг	Гидравлический шланг
Тип изделия	Шланг; узел в сборе	Шланг; узел в сборе	Шланг; узел в сборе	Шланг; узел в сборе	Шланг; узел в сборе	Шланг; узел в сборе
Внутренний диаметр	1/2 дюйма (12,7 мм)	3/8 дюйма (9,5 мм)	3/8 дюйма (9,5 мм)	3/16 дюйма (4,7 мм)	3/8 дюйма (9,5 мм)	3/8 дюйма (9,5 мм)
Наружный диаметр	13/16 дюйма (20,6 мм)	11/16 дюйма (17,5 мм)	11/16 дюйма (17,5 мм)	0,42 дюйма (10,2 мм)	11/16 дюйма (17,5 мм)	11/16 дюйма (17,5 мм)
Минимальный радиус изгиба	3 1/2 дюйма (89 мм)	2 1/2 дюйма (64 мм)	2 1/2 дюйма (64 мм)	3/4 дюйма (19 мм)	2 1/2 дюйма (64 мм)	2 1/2 дюйма (64 мм)
Рабочее давление	3000 фунтов/ кв. дюйм (22 700 кПа)	3000 фунтов/ кв. дюйм (22 700 кПа)	3000 фунтов/ кв. дюйм (22 700 кПа)	3500 фунтов/ кв. дюйм (24 100 кПа)	3000 фунтов/ кв. дюйм (22 700 кПа)	3000 фунтов/ кв. дюйм (22 700 кПа)
Температурный диапазон	-40...+100 °C	-40...+100 °C	-40...+100 °C	-40...+100 °C	-40...+100 °C	-40...+100 °C
Материал	Модифицированный нитрил, тип C2	Модифицированный нитрил, тип C2	Модифицированный нитрил, тип C2	Модифицированный нитрил, тип C2	Модифицированный нитрил, тип C2	Модифицированный нитрил, тип C2
Особенности конструкции	Корд из высокопрочной проволоки	Проволочный корд	Проволочный корд	Проволочный корд	Корд из высокопрочной проволоки	Корд из высокопрочной проволоки
Среда	Гидравлическая жидкость	Гидравлическая жидкость	Гидравлическая жидкость	Гидравлическая жидкость	Гидравлическая жидкость	Гидравлическая жидкость
Область применения	Сельское хозяйство; строительство	Сельское хозяйство; строительство	Сельское хозяйство; строительство	Сельское хозяйство; строительство	Сельское хозяйство; строительство	Сельское хозяйство; строительство

ВЫРАВНИВАНИЕ СЕЯЛКИ

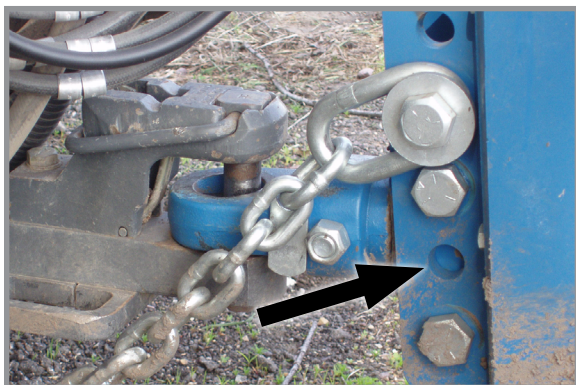

Отверстия для регулировки высоты серьги

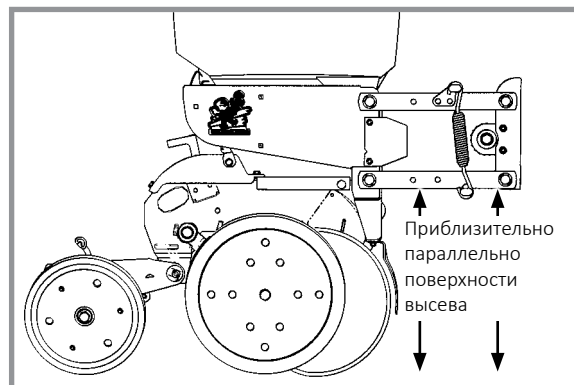

Выравнивание высеваящих секций

Во время работы рама должна находиться на высоте 50–56 см от поверхности высева. Для обеспечения выравнивания сеялки в поперечном направлении в шинах должно поддерживать требуемое давление. Опустите сеялку в положение высева и убедитесь, что рама и параллельные рычаги высеваящих секций располагаются горизонтально в продольном направлении.

Пять отверстий в кронштейне дышла позволяют регулировать положение серьги по высоте. Если имеющиеся отверстия не обеспечивают получение требуемой высоты, для более тонкой настройки положения серьги ее можно переворачивать. Затяните крепеж моментом 1138,8 Н·м

Состояние поля и фактические условия высева определяют используемые настройки колес, которые обеспечивают расположение параллельных рычагов высеваящих секций приблизительно параллельно поверхности высева. При высеве в чрезвычайно мягкую почву может потребоваться переставить ходовые колеса в расположенный более низко комплект отверстий. Для того чтобы обеспечить достаточное приводное усилие после опускания ходовых колес, может потребоваться переставить рычаги контактного привода в более низкий комплект отверстий в колесных модулях, а также переставить прижимные пружины на более низкие стержни на колесных модулях.

Если центральная часть сеялки выше или ниже крыльев после прокачивания системы, обратитесь к вашему дилеру Kinze для выполнения регулировки клапанов или обслуживания.

РЕГУЛИРОВКА ПРУЖИНЫ КОНТАКТНОГО КОЛЕСА

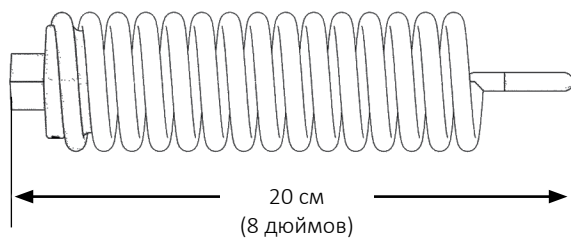

Измерение длины пружины
(заводская конфигурация)

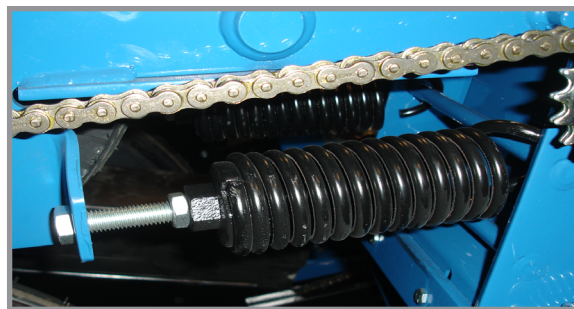

Пружины привода от контактного колеса

На каждом колесе контактного привода установлены две прижимные пружины. Натяжение пружин задается на заводе и обеспечивает прижимное усилие примерно 90 кг в точке контакта шины. Теоретически оно не требует последующих регулировок.

ЗАМЕЧАНИЕ. Измерение следует выполнять в положении для высева при надлежащем давлении воздуха в шинах.

ЗВЕЗДОЧКИ ПРИВОДА ОТ КОНТАКТНОГО КОЛЕСА

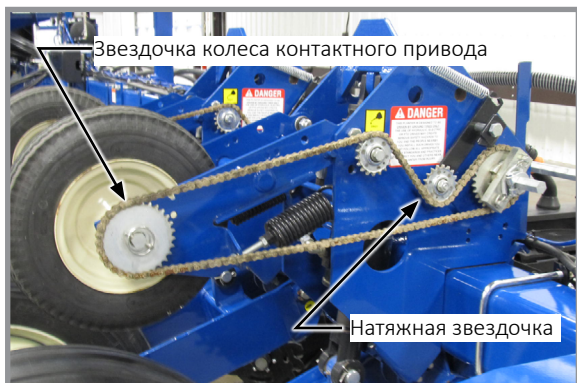

Привод от контактного колеса



Оptionальная ведущая звездочка с уменьшенным в 2 раза передаточным числом

Привод от контактного колеса одинаково работает на сеялках с механическими или вакуумными высевочными аппаратами. Отличие заключается в размере звездочек. Натяжение цепи регулируется подпружиненной натяжной звездочкой. Таблицы норм высева, приведенные в разделе «Таблицы норм высева», содержат сведения, которые помогут подобрать звездочки правильного размера.

ЗАМЕЧАНИЕ. Выполняйте проверку нормы высева в полевых условиях после каждого изменения комбинации звездочек.

Звездочки с 22, 28 или 44 зубьями на каждом колесе контактного привода могут быть заменены на звездочки, хранящиеся на штоке, закрепленном на болтах на колесном модуле с каждой стороны цепей сеялки. Для звездочки с 22 зубьями требуется цепь № 40 со 148 звеньями. Для звездочки с 28 зубьями требуется цепь со 150 звеньями. Для звездочки с 44 зубьями — цепь со 158 звеньями.

ЗАМЕЧАНИЕ. Ведущие звездочки с 22, 28 и 44 зубьями применяются НЕ ко всем таблицам норм высева. См. заголовки таблиц, чтобы обеспечить выбор правильной таблицы норм высева.

Таблицы норм высева основаны на использовании привода со стандартной нормой высева. В приводе со стандартной нормой высева используются звездочка с 30 зубьями и цепная передача (№ 40, 118 звеньев), которые устанавливаются на каждом контактном колесе. Оptionальный привод с уменьшенным передаточным соотношением (2:1) рекомендуется использовать только тогда, когда норма высева ниже значений, указанных в таблицах. Замените звездочку с 30 зубьями на каждом контактном колесе на звездочку с 15 зубьями и установите более короткую цепь № 40 со 110 звеньями. Это снижает скорость трансмиссии сеялки, а также нормы высева и внесения приблизительно на 50 %.

РЕГУЛИРОВКА ТРАНСМИССИИ НОРМЫ ВЫСЕВА

Изменение нормы высева осуществляется с помощью трансмиссий нормы высева на каждом крыле сеялки. Трансмиссии нормы высева позволяют выполнять простую и быструю замену звездочек, для чего необходимо снять штифты с кольцом на шестигранных валах и заменить звездочки на те, которые хранятся на штоке, закрепленном на трансмиссии болтами.

Натяжение цепи обеспечивается подпружиненным натяжителем с двумя звездочками. Регулировка натяжителя осуществляется посредством рычага, который имеет положение отключения и позволяет регулировать натяжение пружины для высева или снимать натяжение для замены звездочек. См. «Использование рычага с витой пружиной» ниже.

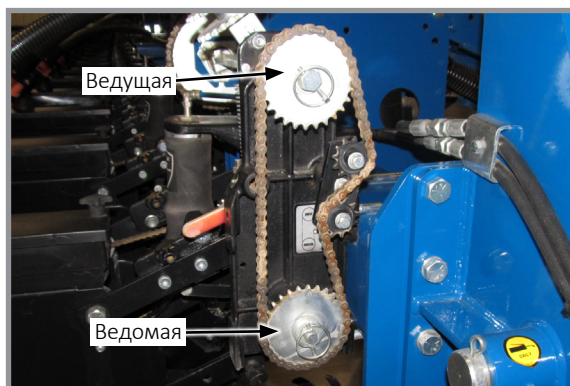

Трансмиссия нормы высева

На размещенной на трансмиссии предупреждающей табличке (позади натяжителя цепи) показана схема прокладки цепи. Подобрать правильное сочетание звездочек поможет раздел «Таблицы норм высева» в настоящем руководстве.

ИСПОЛЬЗОВАНИЕ РЫЧАГА С ВИТОЙ ПРУЖИНОЙ

Натяжители цепи оснащены рычагами с витыми пружинами. Левые рычаги с витыми пружинами имеют синее отключающее кольцо, а правые рычаги — серое или черное кольцо.



Рычаг с витой пружиной (показан левый рычаг)



Подтягивание натяжителя цепи

Поверните кольцо на рычаге с витой пружиной и потяните рукоятку, чтобы ослабить натяжение цепи.

Поверните натяжитель с двумя звездочками в рабочее положение относительно цепи и потяните рукоятку, чтобы взвести пружину натяжного узла.

ЗАЩИТА СРЕЗНЫМИ ШТИФТАМИ

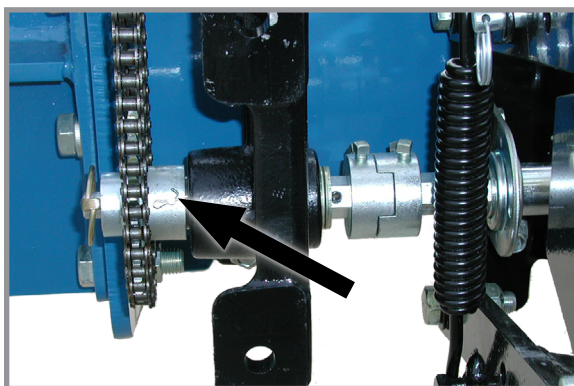

Срезной штифт вала трансмиссии



Место для хранения запасных срезных штифтов

Срезные штифты защищают от повреждений систему привода и компоненты систем внесения семян и гранулированных химикатов.

ПРИМЕЧАНИЕ

Смещение высевающего вала/муфты трансмиссии может привести к повреждению оборудования.

Перед заменой штифта сначала определите, где происходит заедание, приводящее к его срезанию. Замените срезной штифт на новый того же размера и типа.

Запасные срезные штифты размещены в месте для хранения, расположенном на конце каждого крыла сеялки на внутренней стороне транспортировочного крюка.

СИСТЕМА ТЯГ ТЕЛЕСКОПИЧЕСКОГО ДЫШЛА



Желоб внутренней передвижной тяги (показана левая сторона)

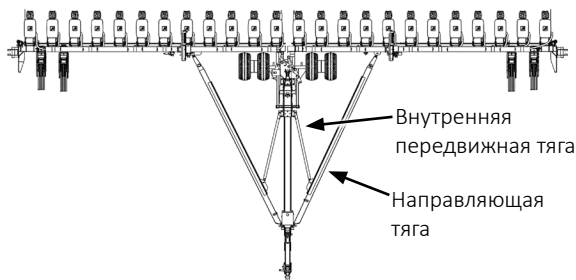

24-рядные сеялки с междурядьем 70 см оснащаются скользящими внутренними передвижными тягами, которые соединяют левую и правую направляющие тяги с осью транспортных колес. При складывании или раскладывании сеялки внутренние передвижные тяги перемещаются по желобу на внутренней стороне каждой направляющей тяги. Когда внутренние передвижные тяги достигают концов желобов, главная ось транспортных колес выдвигается вперед в транспортное положение или назад в положение для работы в поле.

ПРИМЕЧАНИЕ

ЗАПРЕЩАЕТСЯ СМАЗЫВАТЬ желоба внутренних передвижных тяг консистентной смазкой, так как это приведет к чрезмерному скопленению загрязнений и может привести к выходу оборудования из строя. Необходимо ежедневно проверять, что внутренние передвижные тяги свободно перемещаются в желобах. Поддерживайте чистоту желобов внутренних передвижных тяг. Если возникнет необходимость в смазке данных узлов, используйте только порошкообразный графит.

Упоры на концах желобов предназначены для отвода грязи, попадающей в узел в ходе нормальной эксплуатации. Очистка желобов может потребовать в условиях сильной запыленности.

ЦИФРОВОЙ ВАКУУММЕТР

Пульт управления вакуумной системой с цифровым индикатором оснащен тумблерным переключателем питания, тумблерным переключателем работы/останова (вентиляторов) и двумя тумблерными переключателями регулирования скорости, которые управляют вакуумными вентиляторами.

Переключатель питания подает питание на пульт управления. Тумблерный переключатель работы/останова включает оба вентилятора при переводе переключателя в положение «ВКЛ.». Переключатели регулирования скорости вентиляторов каждый управляют своим вентилятором (левым или правым).



Пульт управления вакуумной системой с цифровым индикатором

ПЕРВЫЙ ЗАПУСК НАСОСА С ПРИВОДОМ ОТ ВОМ

1. Заполните бачок SAE 10W-20 универсальной жидкостью для гидравлических трансмиссий с широким диапазоном рабочей температуры или аналогом.
2. Запустите систему. Дайте ей поработать при выключенных вентиляторах и работающем на холостом ходу тракторе в течение 1–2 минут.
3. Дайте системе поработать при включенных на полную скорость вентиляторах и работающем на холостом ходу тракторе в течение 1–2 минут.
4. Проверьте уровень жидкости в бачке и долейте при необходимости.

ЗАМЕЧАНИЕ. После работы насоса и заполнения гидравлических шлангов уровень жидкости в каждой бачке должен быть на 1,5–5 см ниже верхней границы бачка, чтобы предусмотреть место для расширения жидкости при нагревании.

5. Поднимите частоту вращения двигателя до получения требуемой частоты вращения ВОМ и с помощью переключателей на пульте управления вакуумным вентилятором отрегулируйте значение расхода для получения требуемого уровня вакуума.

ЭКСПЛУАТАЦИЯ ГИДРАВЛИЧЕСКОЙ/ЭЛЕКТРИЧЕСКОЙ СИСТЕМЫ

Переключатели на пульте управления и гидравлическая система трактора используются для подъема сеялки в транспортировочное положение, управления функциями поворота и выдвижения дышла, блокировки и разблокировки крыльев сеялки, а также для подъема и опускания маркеров.

ЗАМЕЧАНИЕ. ВЫКЛЮЧАЙТЕ подсветку пульта управления с помощью кнопочного переключателя на задней стороне, если пульт не используется в течение длительного периода.



Пульт управления для системы с односкоростной муфтой отключения указательного ряда

На сеялках всех размеров с традиционными бункерами и маркерами требуется наличие двух двойных дистанционных гидравлических выходов (СКК). На сеялках всех размеров с системой центральных бункеров и маркерами требуется наличие трех двойных гидравлических клапанов (СКК). Один комплект выходов используется для работы функции подъема, второй — для работы маркеров, дышла и функций складывания/раскладывания, а третий — для обеспечения работы системы центральных бункеров (если применимо).

Селекторные переключатели маркеров и муфт отключения указательного ряда являются переключателями типа «ВКЛ.-ВЫКЛ.-ВКЛ.». Если сеялка оборудована комплектом дополнительной двухскоростной муфты отключения указательного ряда, переключатель указательного ряда и переключатель пониженной нормы высева работают независимо от остальных переключателей на пульте управления.

Питание на переключатель маркеров подается через переключатель дополнительной функции и два переключателя функций транспортировки. Использование любого из переключателей нижнего ряда приводит к отключению маркеров и выключению индикатора маркера.

Переключатели подъема/блокировки крыльев и поворота/дышла (функция складывания) являются переключателями типа «НЕФИКС. ВКЛ.-ВЫКЛ.-НЕФИКС. ВКЛ.», и их необходимо удерживать в нужном положении во время использования органов управления гидравлическими клапанами трактора. Активация переключателя функции складывания приводит к отключению цепи маркеров.



ОСТОРОЖНО!

Если селекторный переключатель маркеров не используется, он должен быть установлен в положение **ВЫКЛ.** (центральное положение), чтобы предотвратить случайное выдвижение, которое может привести к серьезным травмам, в том числе с летальным исходом, порче имущества или повреждению оборудования. Индикатор на панели пульта управления ГОРИТ, когда цепи маркеров или муфты отключения указательного ряда находятся под напряжением.

Переключатель дополнительной функции не используется. Должен находиться все время в выключенном положении.

ЗАМЕЧАНИЕ. Активация переключателя дополнительной функции приводит к отключению всех остальных переключателей на пульте управления, за исключением переключателя муфты отключения указательного ряда.

ПОСЛЕДОВАТЕЛЬНОСТЬ ПЕРЕХОДА ИЗ ТРАНСПОРТИРОВОЧНОГО ПОЛОЖЕНИЯ В РАБОЧЕЕ ПОЛОЖЕНИЕ

Установите сеялку на относительно ровном открытом участке без борозд и т. п.

КРАТКОЕ ИЗЛОЖЕНИЕ ПОСЛЕДОВАТЕЛЬНОСТИ ПЕРЕХОДА ИЗ ТРАНСПОРТИРОВОЧНОГО ПОЛОЖЕНИЯ В РАБОЧЕЕ ПОЛОЖЕНИЕ

1. Снимите стопорный штифт или стопорное устройство параллельных тяг дышла.
2. Опустите параллельные тяги дышла, чтобы освободить крюки крыльев.

ПРИМЕЧАНИЕ

Раскладывание сеялки без использования трактора, особенно на мягкой почве или когда сеялка загружена семенами или удобрениями, может привести к повреждению оборудования. Используйте трактор для уменьшения нагрузки на раму, привод и транспортировочные компоненты.

3. Включите на тракторе передачу заднего хода и удерживайте трактор на месте, выжав сцепление. Начните раскладывать сеялку и одновременно медленно сдавайте на тракторе назад по мере ее раскладывания.
4. Поднимите сеялку, чтобы разгрузить стопорные устройства центрального (ведомого) подъемного цилиндра, и снимите их.
5. Опустите сеялку.
6. Снимите стопорные устройства маркеров.

ЗАМЕЧАНИЕ. Прочтите следующую информацию для получения более подробных инструкций.



ОСТОРОЖНО!

Дышло сеялки может неконтролируемо подниматься во время складывания/раскладывания сеялки, что может привести к серьезным травмам, в том числе с летальным исходом, порче имущества или повреждению оборудования. **ЗАПРЕЩАЕТСЯ** складывать или раскладывать не подсоединенную к трактору сеялку. **ЗАПРЕЩАЕТСЯ** отцеплять сеялку от трактора, если сеялка не была полностью сложена для транспортировки или не была полностью разложена и опущена на землю.

ПРИМЕЧАНИЕ

ЗАПРЕЩАЕТСЯ ОПУСКАТЬ раму сеялки на транспортную ось в сложенном транспортном положении, так как это приведет к повреждению транспортных колес и высевающих секций.

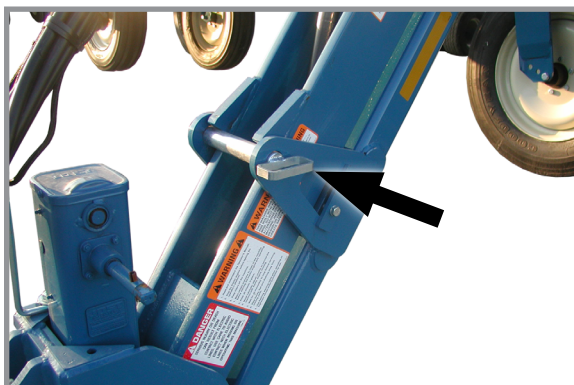

Стопорное устройство параллельных тяг дышла в установленном положении

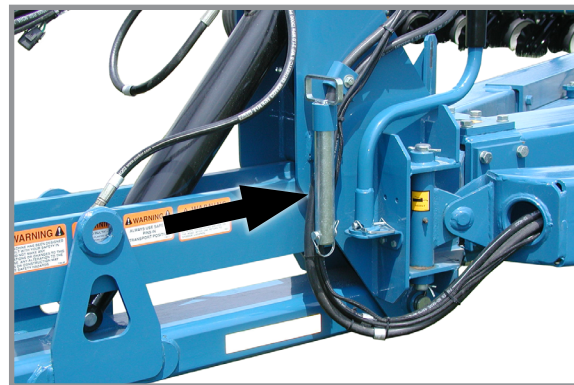

Стопорное устройство параллельных тяг дышла в положении для хранения

1. Полностью выдвинете расположенный на дышле цилиндр параллельных тяг дышла. Извлеките стопорный палец параллельных тяг дышла или снимите стопорное устройство со штока цилиндра. Поместите на хранение в предусмотренное место.

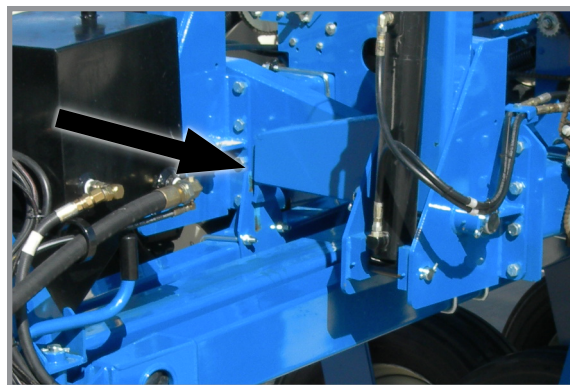
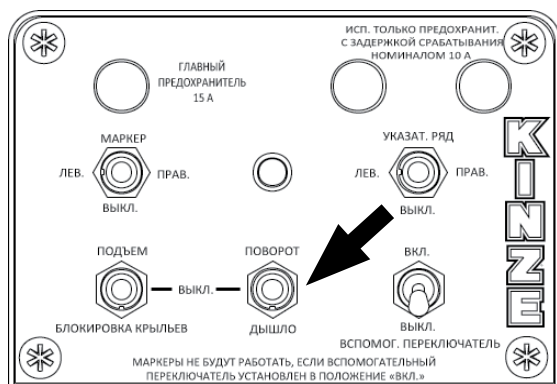

Отсоединение дышла от крюка крыла

- Используя соответствующие органы управления гидравлическим оборудованием удерживайте переключатель ПОВОРОТ/ДЫШЛО в положении ПОВОРОТ, чтобы полностью втянуть цилиндр параллельных тяг дышла и опустить дышло таким образом, чтобы колеса находились на земле, а дышло было выведено из зацепления с крюками на концах крыльев.

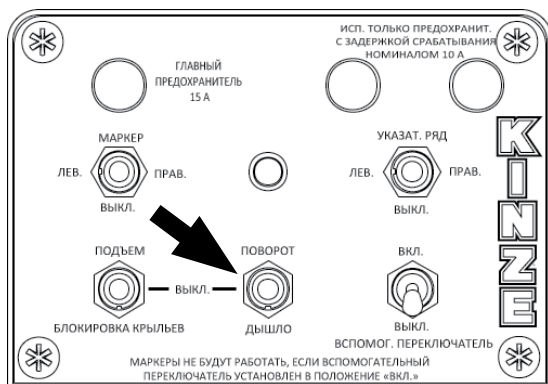

Раскладывание сеялки

ПРИМЕЧАНИЕ

Раскладывание сеялки без использования трактора, особенно на мягкой почве или когда сеялка загружена семенами или удобрениями, может привести к повреждению оборудования. Используйте трактор для уменьшения нагрузки на раму, привод и транспортировочные компоненты.

- Удерживайте переключатель ПОВОРОТ/ДЫШЛО на пульте управления в положении **ПОВОРОТ** и используйте органы управления гидросистемой для раскладывания сеялки. Дышло начнет втягиваться, а крылья (опирающиеся на колеса крыльев) начнут раскладываться. Переключите трансмиссию трактора на низкую передачу заднего хода и медленно сдавайте назад по мере раскладывания сеялки. Колеса центральной оси должны оставаться неподвижными, а колеса крыльев должны катиться по дуге с минимальной боковой нагрузкой на шины или на крепления колес. Удерживайте переключатель в положении ПОВОРОТ, пока цилиндр дышла не втянется полностью.

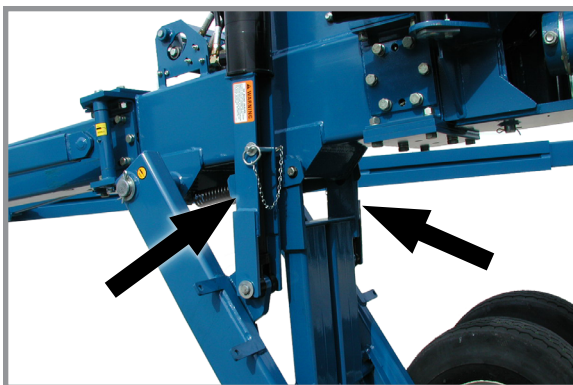

Стопорные устройства в положении для транспортировки

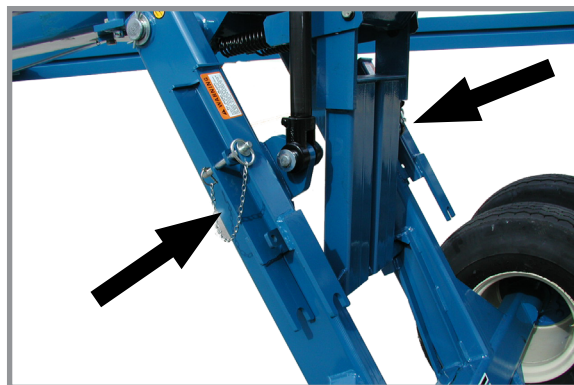

Стопорные устройства в положении для хранения

ЗАМЕЧАНИЕ. Автоматическая защитная блокировка будет выключена, когда сеялка будет поднята и со стопорных устройств центрального подъемного цилиндра будет снята нагрузка. Подъем сеялки слишком высоко приведет к сбросу механизма. Если это произошло, опустите сеялку, чтобы гидравлическая система отключилась при упоре в автоматическое блокировочное устройство, после чего немного поднимите сеялку, чтобы вывести из зацепления автоматическое блокировочное устройство, и затем опустите ее.

4. Поднимите сеялку, чтобы разгрузить стопорные устройства центрального (ведомого) подъемного цилиндра. Извлеките штифты и стопорные устройства и разместите в положении для хранения.
5. Опустите сеялку на землю. Сначала опускается центральная часть, что обеспечивает горизонтальное положение рамы, и затем равномерно опускается вся сеялка. Удерживайте рычаг управления гидравлической системой трактора 5–10 секунд, чтобы прокачать систему.



Опускание сеялки

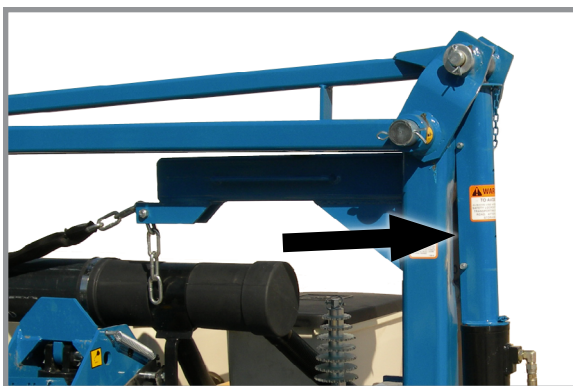

Установленное стопорное устройство маркера



Стопорное устройство маркера в положении для хранения

6. Снимите стопорные устройства маркеров и разместите в положении для хранения.

РАБОТА В ПОЛЕ

Сеялки предназначены для работы в диапазоне скорости от 3 до 13 км/ч. Более высокая скорость посева, как правило, приводит к увеличению отклонения в расстоянии между семенами. Обычно не рекомендуется использовать скорость выше 9 км/ч.

ПРИМЕЧАНИЕ

Всегда выглубляйте сошники при выполнении резких поворотов или при движении задним ходом.

В ходе работы в поле необходимо использовать органы управления гидравлическими клапанами трактора, чтобы поднимать и опускать сеялку при выполнении разворотов в конце поля. Во время работы в поле рычаг управления гидравлическим клапаном находится в плавающем положении.

ПРИМЕЧАНИЕ

Для предотвращения повреждения маркеров они должны использоваться в плавающем положении.

Управление маркерами осуществляется путем выбора включенного маркера (ЛЕВЫЙ или ПРАВЫЙ) и использования органа управления гидравлической системой трактора. После того как маркеры опущены на землю переведите орган управления гидравлической системой трактора в плавающее положение. Управление скоростью перемещения маркеров осуществляется с помощью клапанов регулировки расхода, расположенных в блоке клапанов дышла сеялки. Один клапан управляет скоростью подъема, а другой — скоростью опускания обоих маркеров. См. пункты «Регулировка скорости маркеров» и «Использование маркеров».

ПОСЛЕДОВАТЕЛЬНОСТИ ПЕРЕХОДА ИЗ РАБОЧЕГО ПОЛОЖЕНИЯ В ТРАНСПОРТИРОВОЧНОЕ ПОЛОЖЕНИЕ

Установите сеялку на относительно ровном открытом участке без борозд и т. п.

КРАТКОЕ ИЗЛОЖЕНИЕ ПОСЛЕДОВАТЕЛЬНОСТИ ПЕРЕХОДА ИЗ РАБОЧЕГО ПОЛОЖЕНИЯ В ТРАНСПОРТИРОВОЧНОЕ ПОЛОЖЕНИЕ

1. Установите стопорные устройства маркеров.
2. Поднимите сеялку, чтобы полностью выдвинуть главные/ведомые цилиндры.
3. Установите стопорные устройства центрального (ведомого) подъемного цилиндра.
4. Опустите сеялку на стопорные устройства центрального подъемного цилиндра.

ПРИМЕЧАНИЕ

Складывание сеялки без использования трактора может привести к повреждению оборудования, особенно на мягкой почве или если сеялка загружена семенами или удобрениями. Используйте трактор для уменьшения нагрузки на раму, привод и транспортировочные компоненты.

5. Включите на тракторе низкую передачу переднего хода и удерживайте трактор на месте, выжав сцепление. Начните складывать сеялку и одновременно медленно трогайтесь на тракторе вперед по мере складывания сеялки, чтобы свести к минимуму боковое давление на колеса крыльев.
6. Поднимите параллельные тяги дышла, чтобы ввести в зацепление крюки крыльев.
7. Установите стопорный штифт или стопорный кронштейн параллельных тяг дышла.
8. Опустите цилиндр параллельных тяг дышла.

ЗАМЕЧАНИЕ. Прочтите следующую информацию для получения более подробных инструкций.



ОСТОРОЖНО!

Дышло сеялки может неконтролируемо подниматься во время складывания/раскладывания сеялки, что может привести к серьезным травмам, в том числе с летальным исходом, порче имущества или повреждению оборудования. **ЗАПРЕЩАЕТСЯ** складывать или раскладывать не подсоединенную к трактору сеялку. **ЗАПРЕЩАЕТСЯ** отцеплять сеялку от трактора, если сеялка не была полностью сложена для транспортировки или не была полностью разложена и опущена на землю.

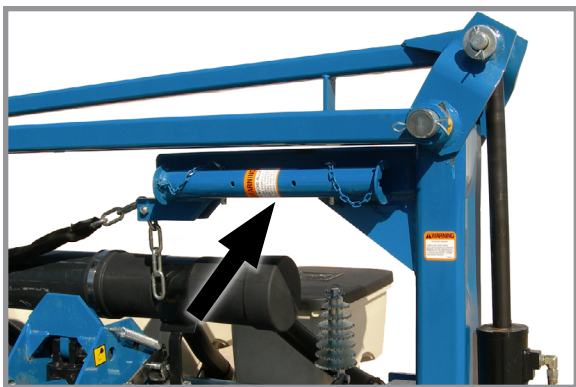

Стопорное устройство маркера в положении для хранения

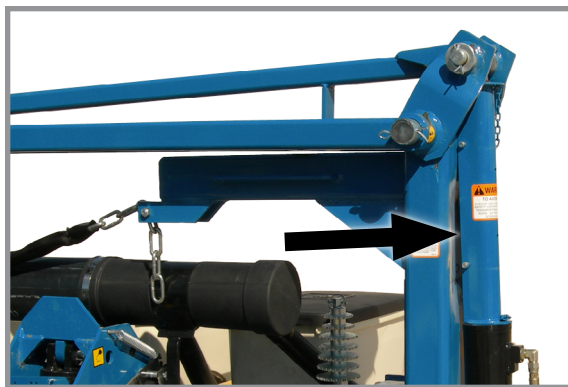

Установленное стопорное устройство маркера

1. Установите стопорные устройства на цилиндры маркеров для предотвращения раскладывания маркеров, когда они не используются или когда сеялка находится в транспортировочном положении.

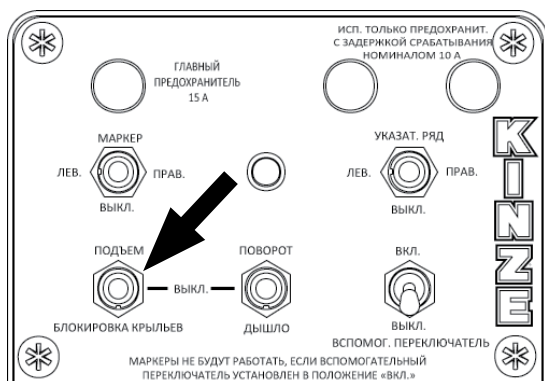

Подъем сеялки

2. Удерживайте переключатель ПОДЪЕМ/БЛОКИРОВКА КРЫЛЬЕВ на пульте управления в положении **ПОДЪЕМ** и используйте органы управления гидросистемой, чтобы поднять сеялку. Рама сеялки должна подниматься в горизонтальном положении до тех пор, пока подъемные (главные) цилиндры на конца крыльев не выдвинутся полностью. Центральные подъемные (ведомые) цилиндры продолжают выдвижение (с несколько меньшей скоростью), пока не выдвинутся полностью.

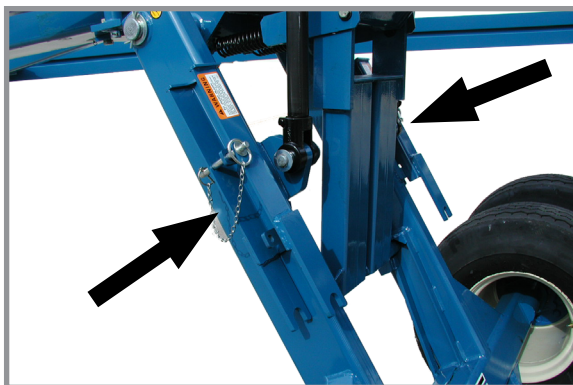

Стопорные устройства в положении для хранения

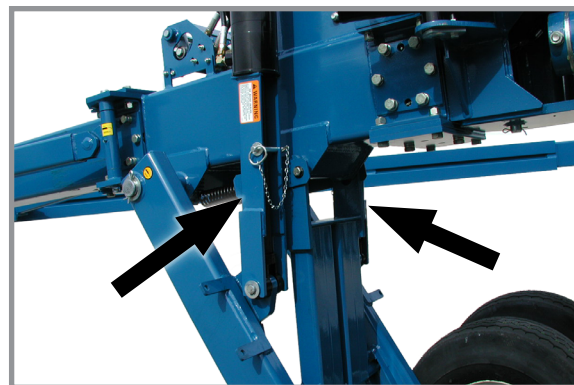

Стопорные устройства в положении для транспортировки

ПРИМЕЧАНИЕ

ЗАПРЕЩАЕТСЯ складывать сеялку в транспортное положение, не установив блокировочные устройства подъемного цилиндра, так как неконтролируемое опускание сеялки может привести к повреждению оборудования.

- Установите стопорные устройства центрального (ведомого) подъемного цилиндра. Установите штифты, чтобы зафиксировать их на месте.
- Опустите сеялку на стопорные устройства центрального (ведомого) подъемного цилиндра.

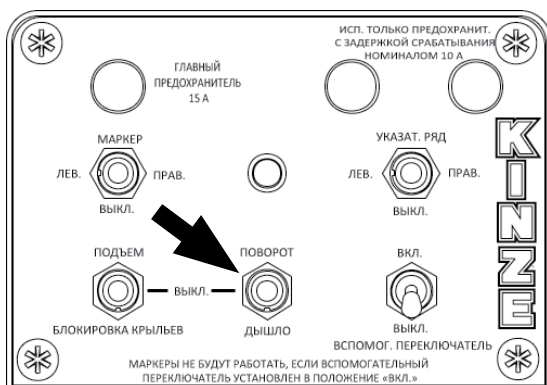

Складывание сеялки

- Удерживайте переключатель ПОВОРОТ/ДЫШЛО на пульте управления в положении **ПОВОРОТ** и используйте органы управления гидросистемой для складывания сеялки. Медленно трогайтесь на тракторе вперед по мере складывания сеялки таким образом, чтобы колеса центральной оси оставались неподвижными, а колеса крыльев катились по дуге с минимальной боковой нагрузкой на шины или на крепления колес. Крюки на концах крыльев должны пройти над дышлом сеялки и коснуться упоров на направляющих тягах.

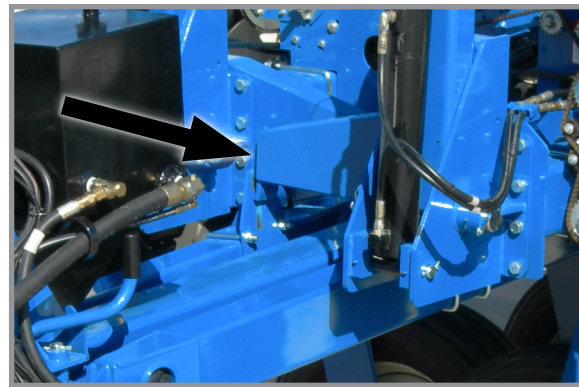
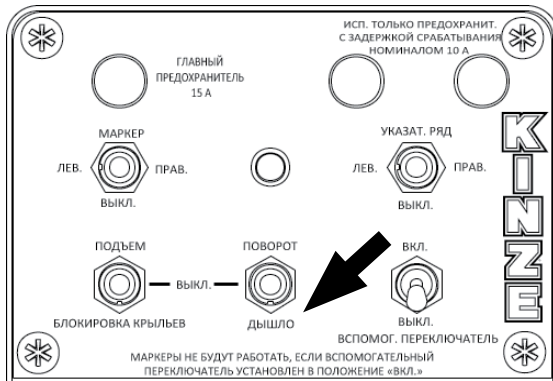

Крюк на конце крыла

ПРИМЕЧАНИЕ

ЗАПРЕЩАЕТСЯ ОПУСКАТЬ раму сеялки на транспортировочную ось в сложенном транспортном положении, так как это приведет к повреждению транспортировочных колес и высевающих секций.

6. Поднимите параллельные тяги дышла, чтобы полностью ввести в зацепление крюки крыльев и полностью оторвать колеса крыльев от земли.

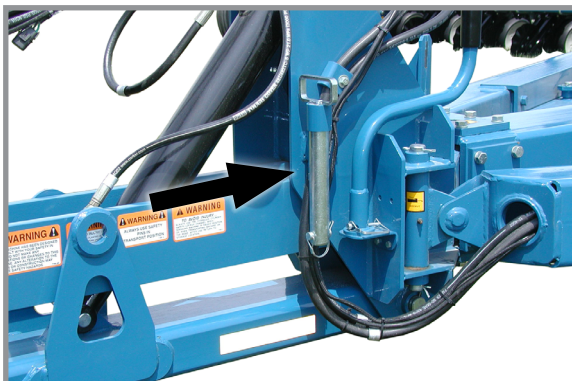

Стопорное устройство параллельных тяг дышла в положении для хранения

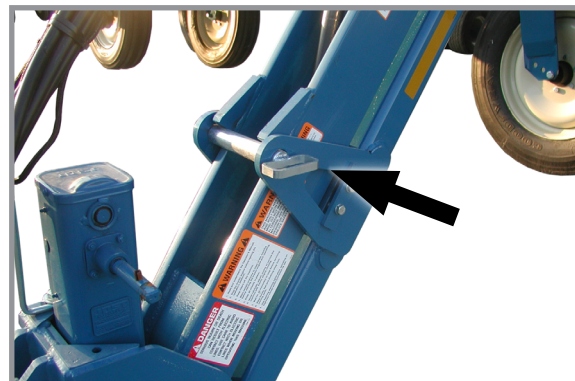

Стопорное устройство параллельных тяг дышла в установленном положении

7. Установите стопорный штифт параллельных тяг.
8. Опустите цилиндр параллельных тяг на стопорный штифт.

ИСПОЛЬЗОВАНИЕ МАРКЕРОВ



ОПАСНО!

Контакт с линиями электропередач и другими источниками высокого напряжения или приближение к ним может привести к летальному исходу или серьезным травмам.

Запрещается приближаться к линиям электропередач или другим источникам высокого напряжения.

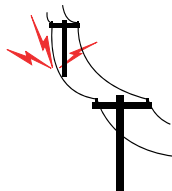



Переключатель маркера

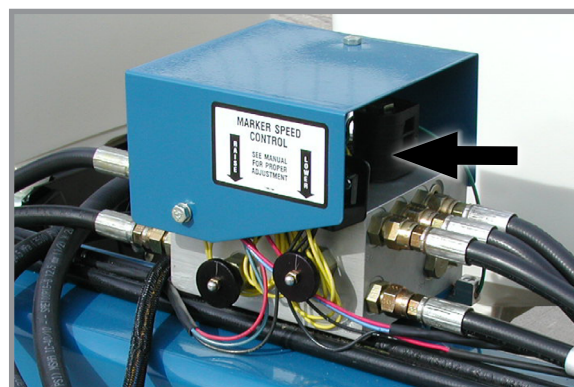

Электромагнитные клапаны маркеров

Два электромагнитных клапана на блоке клапанов в задней правой части центральной рамы и трехпозиционный селекторный переключатель на пульте управления позволяют оператору опускать или поднимать требуемый маркер.

ПРИМЕЧАНИЕ

Когда сеялка не используется, переключатель положения маркера должен быть ВЫКЛЮЧЕН, так как в противном случае будет происходить разрядка аккумулятора трактора.

ЗАМЕЧАНИЕ. См. информацию по регулировке маркеров на следующих страницах.

1. На пульте управления выберите маркер, который необходимо опустить.
2. Используйте органы управления гидравлической системой, чтобы опустить маркер.
3. Передвиньте переключатель управления в другую сторону для управления маркером с противоположной стороны.
4. Поднимите маркер в конце поля с помощью органов управления гидравлической системой.
5. После выполнения разворота опустите выбранный маркер с помощью органов управления гидравлической системой.
6. Продолжайте действовать описанным образом.

ЗАМЕЧАНИЕ. Можно опустить оба маркера, для чего необходимо перевести переключатель по очереди в оба положения и для каждого из них задействовать органы управления гидравлической системой. Маркеры поднимаются одновременно при переводе органа управления в положение подъема.

Если электрическая система работает неправильно:

- Проверьте предохранитель.
- Проверьте соединения проводов.
- Проверьте управляющий переключатель.
- Проверьте электромагнитный клапан. ПРИ ПОДАЧЕ ПИТАНИЯ КОРПУС ЭЛЕКТРОМАГНИТНОГО КЛАПАНА НАМАГНИЧИВАЕТСЯ.

РЕГУЛИРОВКА СКОРОСТИ МАРКЕРОВ

ПРИМЕЧАНИЕ

Чрезмерная скорость перемещения маркеров может привести к их повреждению. Отрегулируйте органы управления расходом перед первым использованием маркеров.

Гидравлическая система маркеров включает в себя два клапана регулировки расхода. Один клапан регулировки задает скорость опускания обоих маркеров, а другой — скорость подъема. Регуляторы расхода управляют потоком масла, протекающим через клапаны, тем самым изменяя скорость движения маркеров.

Ослабьте зажимную гайку и поверните регулятор по часовой стрелке (закручивание), чтобы уменьшить скорость перемещения маркеров. Поверните регулятор против часовой стрелки (откручивание), чтобы увеличить скорость перемещения маркеров. Затяните зажимную гайку после выполнения настроек.

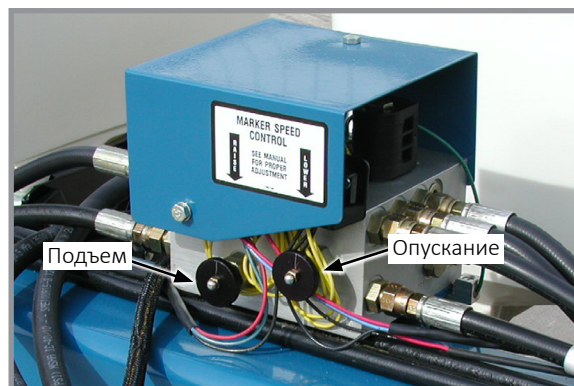

Регулировка органов управления скоростью маркеров

ЗАМЕЧАНИЕ. Тракторы с клапанами регулировки расхода. Регулировку скорости маркеров необходимо выполнять, когда органы управления расходом на тракторе находятся в положении максимальной подачи. После настройки скорости работы маркера отрегулируйте клапаны управления расходом на тракторе таким образом, чтобы маркер мог останавливаться во время подъема или опускания.

ЗАМЕЧАНИЕ. Когда масло холодное, гидравлическое оборудование работает медленнее. Любые регулировки следует выполнять после того, как масло прогрелось.

ЗАМЕЧАНИЕ. Если на тракторе не предусмотрены средства управления расходом масла, расход может быть больше значения, которое способен принять цилиндр маркера. Удерживайте рычаг управления гидравлической системой трактора, пока цилиндр не достигнет конца своего хода. Чаще всего это происходит на тракторах с гидравлической системой с открытым центром.

РЕГУЛИРОВКА ЦЕПИ МАРКЕРА

ОСТОРОЖНО!

Неуправляемое перемещение маркера может привести к летальному исходу или серьезной травме. Установите переключатель маркера в положение **ВЫКЛ.** и выключите двигатель трактора перед выполнением регулировки.



ЗАМЕЧАНИЕ. Во время использования маркеров с двумя или тремя сложениями гидравлический клапан на тракторе должен находиться в плавающем положении.

Регулировка цепи имеет важнейшее значение. Отрегулируйте цепь, когда вторая секция маркера находится в вертикальном положении, а первая секция — в горизонтальном положении.

Цепь необходимо настроить таким образом, чтобы третья секция маркера начинала выдвигаться, как только вторая секция начинает перемещение наружу. Цепь растягивается по мере использования и требует периодической регулировки. Для более точной регулировки может потребоваться перекрутить цепь.

Цепь маркера считается **ОТРЕГУЛИРОВАННОЙ ПРАВИЛЬНО**, если диск маркера сдвигает землю на 30 см или менее во время завершения раскладывания в рабочее положение. Цепь должна немного провисать, когда маркер находится в рабочем положении.

Цепь маркера считается **ЧРЕЗМЕРНО ОСЛАБЛЕННОЙ**, если диск маркера сдвигает землю более чем на 30 см во время завершения раскладывания в рабочее положение.

Цепь маркера считается **НАТЯНУТОЙ СЛИШКОМ СИЛЬНО**, если она не дает диску маркера повторять контур почвы, и цепь натянута, когда маркер находится в рабочем положении.

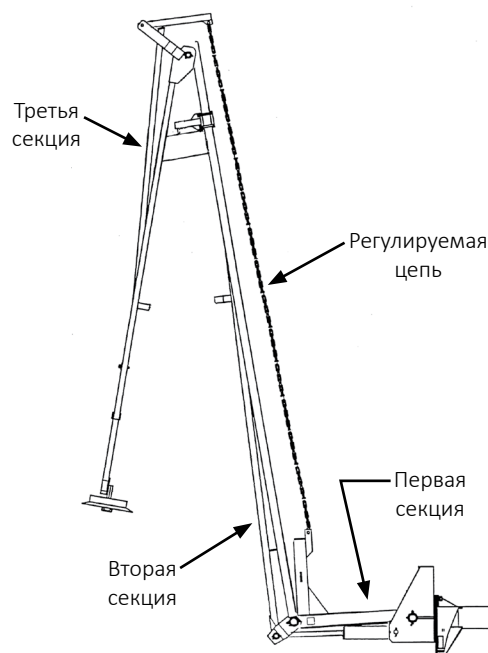

ЗНАЧЕНИЯ ДЛИНЫ МАРКЕРА И РЕГУЛИРОВКА НОЖА МАРКЕРА

1. Для определения ширины захвата орудия умножьте количество рядов на среднее междурядье в сантиметрах.

Значения длины маркера	
24 ряда, междурядье 70 см	16,8 м

2. Опустите сеялку и узел маркера на землю.
3. Измерьте расстояние от центральной оси сеялки до точки, где диск касается земли.
4. Отрегулируйте выдвижение маркеров таким образом, чтобы расстояние от колтера маркера до центральной линии сеялки было равно ширине захвата. Одинаково отрегулируйте правый и левый узел маркера и надежно затяните зажимные болты.

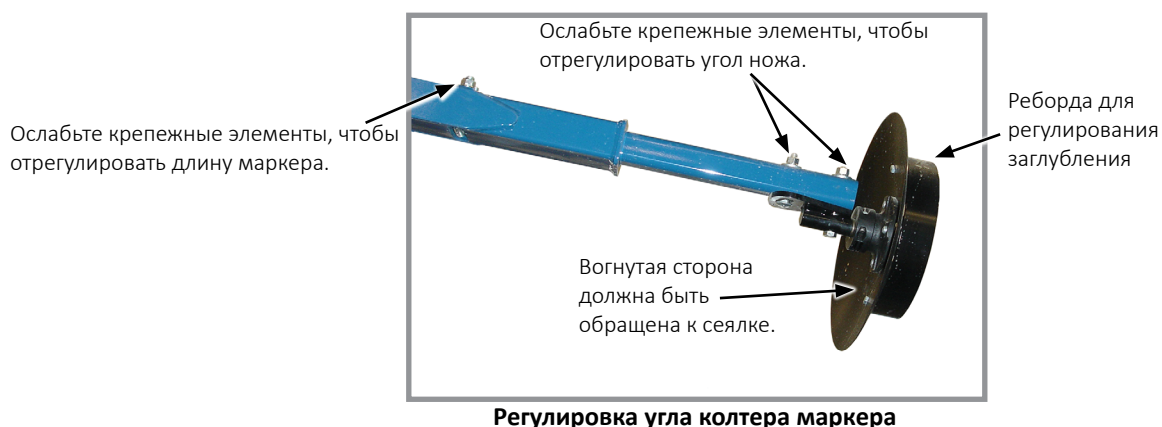

Регулировка угла колтера маркера

ПРИМЕЧАНИЕ

Установка колтера маркера под углом больше необходимого увеличивает нагрузку на узел маркера и сокращает срок службы подшипника и ножа. Установите колтер под требуемым углом, чтобы он оставлял четкий след.

Колтер маркера должен быть установлен таким образом, чтобы вогнутая сторона была обращена внутрь. Ступица имеет пазы, что позволяет устанавливать её и нож под углом, чтобы отбрасывать больше или меньше почвы.

5. Ослабьте крепеж и установите узел в требуемом положении.
6. Затяните болты указанным моментом.
7. Выполните проверку в поле, чтобы убедиться, что маркеры отрегулированы должным образом.

ЗАМЕЧАНИЕ. У дилера Kinze можно приобрести зубчатый нож для маркера для работы на более сложных почвах с нулевой обработкой.

ВАКУУМНАЯ СИСТЕМА

Система вакуумных высевающих аппаратов Kinze включает в себя собственно высевающие аппараты, высевающие диски, а также компоненты вакуумной системы, которая состоит, в свою очередь, из вакуумного вентилятора с гидравлическим приводом, всасывающего воздух через коллекторы, трубопроводы и высевающие аппараты, установленные на каждой высевающей секции.

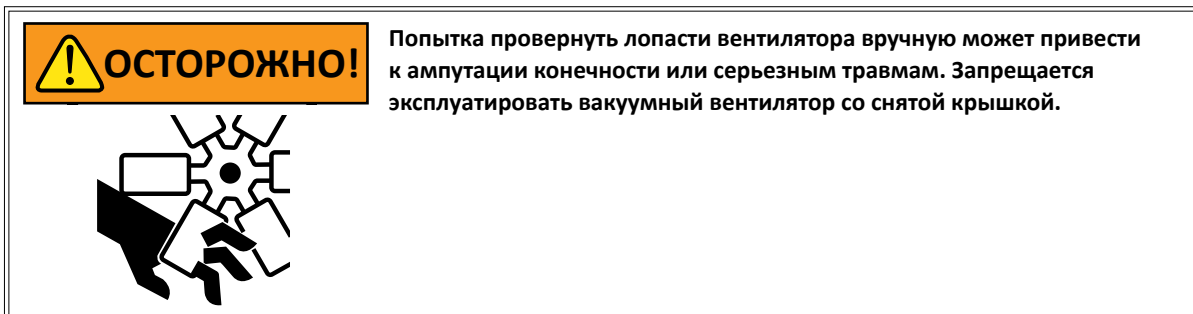

БЛОК КЛАПАНОВ ВАКУУМНОГО ВЕНТИЛЯТОРА В СБОРЕ

Предохранительный клапан предотвращает повышение давления масла в линии безнапорного слива выше 35 фунтов/кв. дюйм (241 кПа) во время работы гидромотора вакуумного вентилятора. Указанный клапан будет выводить масло наружу через сливное отверстие в алюминиевом корпусе блока. Это может произойти, если неправильно подсоединен безнапорный слив или в контуре мотора нарастает давление.

Блок клапанов содержит обратный клапан, который предотвращает работу вакуумного вентилятора в неправильном направлении, если на сливную сторону гидромотора подается давление, и позволяет вентилятору плавно по инерции остановиться при возврате органов управления гидравлическим клапаном трактора обратно в нейтральное положение.

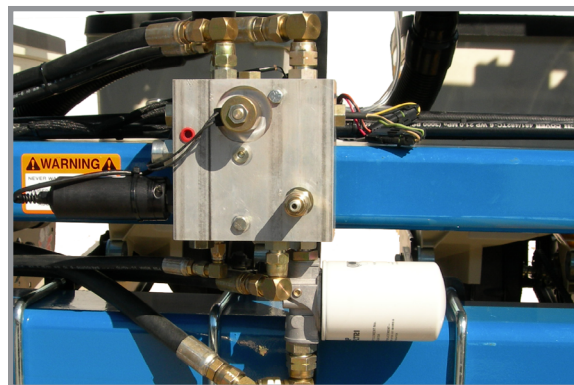

Блок клапанов вакуумного вентилятора

См. раздел «Гидравлическая схема (система вакуумного вентилятора)» в разделе «Смазка и техническое обслуживание».

ЗАМЕЧАНИЕ. При подаче потока в сливной канал вентилятор вращается на пониженной скорости.

АНАЛОГОВЫЙ ВАКУУММЕТР ИЛИ МАНОМЕТР

Аналоговый вакуумный манометр или манометр, измеряющий давление, подключен непосредственно к коллектору вакуумного высевающего аппарата (разряжение) или коллектору системы центральных бункеров (давление) и соединён с одной магистралью, что и цифровые датчики.

Требуется только установить стрелку на «ноль», когда не подается вакуум или давление. Если между показаниями манометра и показаниями высевающих аппаратов есть существенные отличия, следует изменить место установки коллектора, подсоединяющего шланг к измерительному устройству и цифровому датчику.

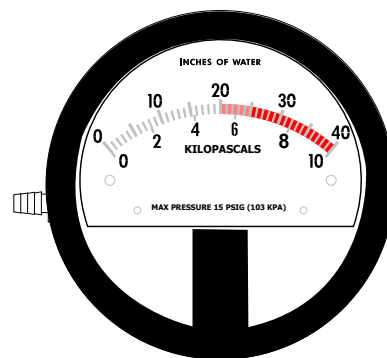

Аналоговый манометр

ЗАМЕЧАНИЕ. Аналоговые манометры являются идентичными, ЗА ИСКЛЮЧЕНИЕМ мест расположения заглушки и штуцера для шланга на боковой части корпуса прибора. ЗАПРЕЩАЕТСЯ подключать шланг вакуумного высевающего аппарата или системы центральных бункеров к неправильному манометру. Проверьте правильность места установки заглушки и штуцера для шланга, если показания манометра являются нестабильными или неточными.

ДИСПЛЕЙ AG LEADER INTEGRA

INTEGRA представляет собой многофункциональный дисплей для точного земледелия. Устройство оборудовано большим полноцветным сенсорным экраном высокого разрешения с диагональю 12,1 дюйма и предоставляет эффективные инструменты для точного земледелия в любое время года. Картографирование, управление сеялкой и внесением, контроль производительности, регистрация данных в режиме реального времени и многое другое — всеми этими функциями можно управлять из кабины с помощью дисплея Integra.

На дисплей может выводиться изображение с четырех видеокамер, что предоставляет оператору возможность контролировать работу оборудования и обеспечивает безопасность.



Дисплей Ag Leader Integra

ЗАМЕЧАНИЕ: Инструкции по установке и программированию дисплея приведены с руководстве по эксплуатации Integra.

КОМПЛЕКТ ОБОРУДОВАНИЯ ДЛЯ МОНИТОРИНГА AG LEADER (PMM)

Комплект оборудования PMM для магнитного датчика скорости включает устанавливаемый на сеялке корпус модуля с крышкой и крепежом, семяпроводы с датчиками, жгут проводов сеялки, кабель монитора сеялки, датчики вращения валов и компоненты магнитного датчика скорости.

Также требуется дисплей Ag Leader Integra и соответствующие жгуты проводов кабины.



Модуль монитора сеялки (PMM)

ДИСПЛЕЙ AG LEADER INCOMMAND 1200

InCommand 1200 представляет собой многофункциональный дисплей для точного земледелия. Устройство оборудовано большим полноцветным сенсорным экраном высокого разрешения с диагональю 12,1 дюйма и предоставляет эффективные инструменты для точного земледелия в любое время года. Картографирование, управление сеялкой и внесением, контроль производительности, регистрация данных в режиме реального времени и многое другое — всеми этими функциями можно управлять из кабины с помощью дисплея InCommand.

На дисплей может выводиться изображение с четырех видеокамер, что предоставляет оператору возможность контролировать работу оборудования и обеспечивает безопасность.

ЗАМЕЧАНИЕ: Инструкции по установке и программированию дисплея приведены с руководстве по эксплуатации InCommand.



Дисплей Ag Leader InCommand

МУФТЫ ОТКЛЮЧЕНИЯ УКАЗАТЕЛЬНОГО РЯДА

Предохранитель 10 А с задержкой срабатывания для переключателя левой муфты отключения указательного ряда

Предохранитель 10 А с задержкой срабатывания для переключателя правой муфты отключения указательного ряда



Пульт управления для системы с односкоростной муфтой отключения указательного ряда

Переключатель муфты отключения указательного ряда



Муфта отключения указательного ряда

Муфты с электроприводом используются для отключения привода половины сеялки при разметке границ между полями или в случае необходимости получить протяженный указательный ряд. Селекторный переключатель муфты расположен на пульте, установленном в тракторе.

ПРИМЕЧАНИЕ

Когда сеялка не используется, переключатель должен быть **ВЫКЛЮЧЕН**, так как в противном случае будет происходить разрядка аккумулятора трактора.

ЗАМЕЧАНИЕ. Поршневой насос для подачи жидких удобрений оснащен собственным приводным колесом, и муфта отключения указательного ряда не оказывает влияния на его работу.

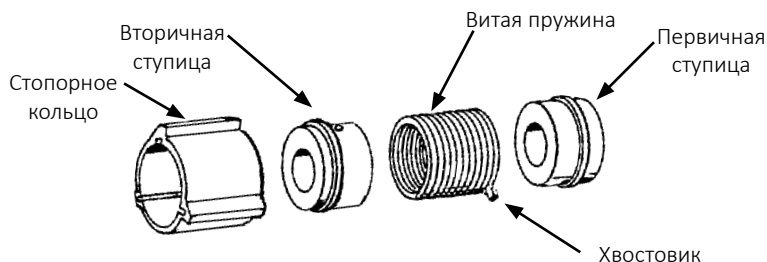

Муфта состоит из витой пружины, огибающей первичную и вторичную ступицу. Во время работы витая пружина плотно обвивается вокруг ступиц, фиксируя их вместе. Чем выше скорость, тем плотнее пружина обхватывает ступицы.

Входной конец пружины отогнут наружу, и он называется хвостовиком. Хвостовик входит в паз в стопорном кольце, расположенном между первичной и вторичной ступицей над витой пружиной. Если стопорное кольцо свободно вращается вместе с первичной ступицей, муфта соединена. Если стопорное кольцо прекращает вращаться, соединенный с ним хвостовик оттягивается назад и пружина открывается. Благодаря этому первичная ступица продолжает вращаться, не передавая момент на вторичную ступицу и тем самым останавливая привод сеялки.

Хвостовик находится под управлением электромагнитного клапана и приводного рычага. Когда переключатель на пульте управления трактора **ВЫКЛЮЧЕН**, на обмотку электромагнитного клапана **НЕ ПОДАЕТСЯ НАПРЯЖЕНИЕ** и приводной рычаг не будет соприкасаться с выступом стопорного кольца, что позволит тому вращаться вместе со ступицами и приводом сеялки.

Когда операционный переключатель находится в положении **ОТСОЕДИНИТЬ** (правый или левый), обмотка электромагнитного клапана **НАХОДИТСЯ ПОД НАПРЯЖЕНИЕМ** и сердечник обмотки электромагнитного клапана подтягивает приводной рычаг к выступу стопорного кольца, выводя из зацепления витую пружину и останавливая привод сеялки.

ПОРШНЕВОЙ НАСОС

ЗАМЕЧАНИЕ. Руководства, поставляемые с насосом и делителем потока, должны храниться вместе с настоящим руководством.

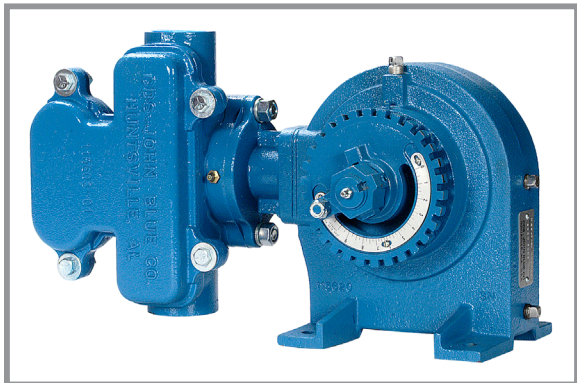

Поршневой насос

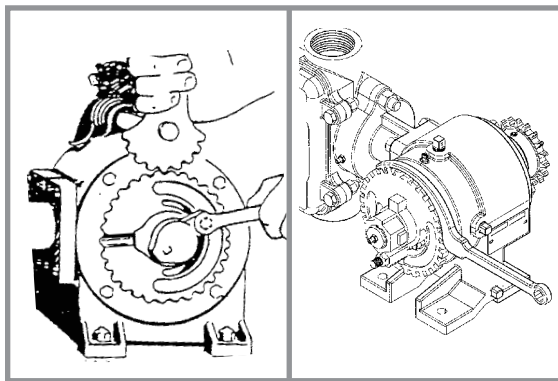

Регулировка нормы внесения

ЗАМЕЧАНИЕ. Таблицы норм внесения в соответствующем разделе настоящего руководства указывают только приблизительное значение нормы внесения. Нормы внесения зависят от температуры и используемого удобрения.

Ослабьте стопорную гайку $\frac{3}{8}$ дюйма, которая фиксирует рычаг с указателем, и поверните фланец со шкалой с помощью регулировочного ключа таким образом, чтобы установить указатель на требуемое значение шкалы. Затяните стопорную гайку $\frac{3}{8}$ дюйма. НЕ ПРЕВЫШАЙТЕ РЕКОМЕНДОВАННЫЙ МОМЕНТ ЗАТЯЖКИ.

ЗАМЕЧАНИЕ. Периодически проверяйте расход во всех рядах. В случае закупоривания одной или нескольких линий в остальных осуществляется подача с заданной нормой внесения.

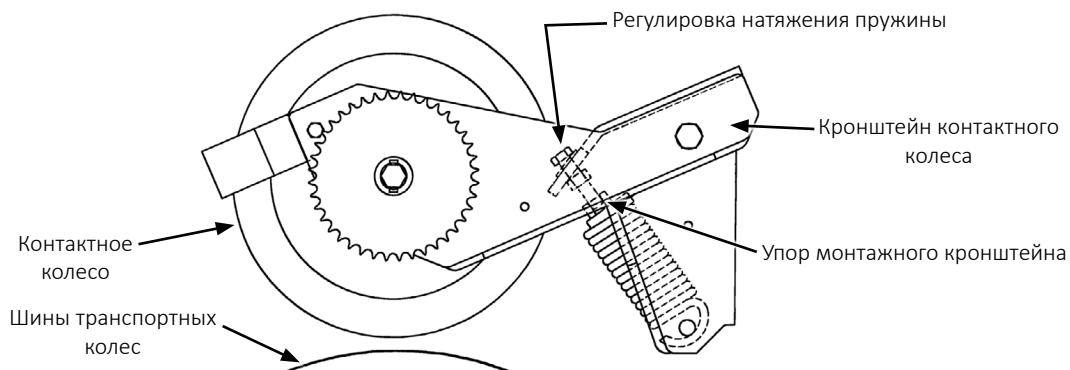

Настройте натяжение пружины привода поршневого насоса таким образом, чтобы пружина была натянута, когда кронштейн контактного колеса покоится на упоре монтажного кронштейна. Не следует регулировать контактное и транспортное колесо.

ОЧИСТКА

Тщательно промойте водой баки, шланги и дозирующий насос по окончании посевного сезона или перед длительным периодом простоя. Не допускайте кристаллизации удобрений под воздействием низких температур или в результате испарения.

На сеялках с поршневым насосом необходимо ежедневно снимать и очищать сетчатый фильтр, установленный между поршневым насосом и шаровым клапаном. Снимите стакан для очистки сетчатого фильтра. См. «Хранение поршневого насоса» в разделе «Обслуживание» настоящего руководства.

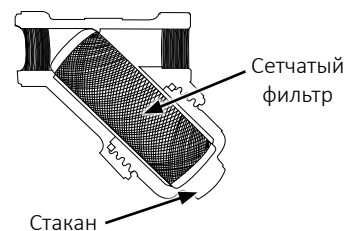

ОБРАТНЫЕ КЛАПАНЫ



Ремонтопригодный обратный клапан нового образца

Для установки в трубопроводы между поршневым насосом жидких удобрений и сошниками предлагаются дополнительные обратные клапаны низкого расхода, которые обеспечивают равномерное распределение продукта при низком расходе. Благодаря обратным клапанам не требуется использовать антисифонные контуры.

СИСТЕМА ВНЕСЕНИЯ ЖИДКИХ УДОБРЕНИЙ С НИЗКОЙ НОРМОЙ ВНЕСЕНИЯ (СТАРТОВЫЕ ЖИДКИЕ УДОБРЕНИЯ)

Регулярно проверяйте расход на каждом ряду, чтобы предотвратить закупоривание жиклеров.

Если жидкость оставалась в трубопроводах на ночь и температура опустилась ниже 0 градусов Цельсия, рекомендуется снять жиклеры и промыть трубопроводы перед продолжением работы. Многие удобрения могут образовывать высолы при температуре ниже 0 °С, что приводит к закупориванию жиклеров.

ЗАДНЕЕ СЦЕПНОЕ УСТРОЙСТВО ДЛЯ ПРИЦЕПА



Сцепное устройство для прицепа



Положение сцепного устройства во время подъема

Заднее сцепное устройство используется для буксировки позади сеялки 3- или 4-колесного прицепа. Высота сцепного устройства во время работы в поле и транспортировки составляет 38 см. При подъеме сеялки высота сцепного устройства увеличивается приблизительно до 107 см.

ПРИМЕЧАНИЕ

Заднее сцепное устройство для прицепа предназначено для использования только вместе с поршневым насосом. Максимально допустимая вертикальная нагрузка на сцепное устройство составляет 200 фунтов (91 кг). Не превышайте предельную массу прицепа 6000 фунтов (2,7 т), что эквивалентно сумме массы заполненного резервуара объемом 500 галл. (1893 л) и массы ходовой части прицепа. Несоблюдение этого требования может привести к повреждению оборудования.

ЗАМЕЧАНИЕ. Периодически проверяйте подающий шланг на наличие перегибов, чтобы не допустить ограничения подачи насоса.

Отрегулируйте длину заднего сцепного устройства для прицепа, для чего необходимо ослабить установочный винт $\frac{5}{8}$ дюйма в задней части наружной трубы, вывернуть болт 1 x $8\frac{1}{2}$ дюйма в центре сцепного устройства и переместить сцепное устройство наружу или внутрь, зафиксировав в одном из 4 комплектов регулировочных отверстий. Установите на место и затяните крепеж.

ПРОВЕРКА В ПОЛЕ

Для обеспечения надлежащего внесения семян и правильной работы высеваящих секций выполняйте проверку в поле при любом изменении состояния поля и/или условий высева, размера семян или настроек сеялки.

- Проверьте горизонтальное выравнивание сеялки в продольном и поперечном направлении. См. пункт «Выравнивание сеялки»
- Убедитесь, что **все** высеваящие секции работают на одном уровне. Во время высева параллельные рычаги высеваящих секций должны располагаться приблизительно параллельно земле.
- Убедитесь, что маркеры работают надлежащим образом и правильно отрегулированы. См. «Регулировка скорости маркеров», «Регулировка цепи маркера» и «Значения длины маркера и регулировка ножа маркера».
- Убедитесь, что схема и норма внесения гранулированных химикатов отвечают требованиям на **всех** рядах. См. пункт «Проверка внесения гранулированных химикатов в поле».
- Убедитесь, что глубина внесения и норма высева отвечают требованиям на **всех** рядах. См. «Проверка нормы высева в поле».
- Убедитесь, что норма внесения удобрений на **всех** рядах соответствует требованиям. См. «Таблица норм внесения удобрений».

Проведите повторную проверку состояния машины после полевых испытаний.

- Шланги и фитинги
- Болты и гайки
- Шплинты и пружинные штифты
- Выравнивание приводных цепей

ПРОВЕРКА НОРМЫ ВЫСЕВА В ПОЛЕ

1. Подвигайте один или несколько комплектов заделывающих колес, установив цепь или резиновый багажный жгут между опорной панелью бункера и заделывающими колесами. Может потребоваться уменьшить натяжение пружины рычага заделывающего колеса.

Цепь, резиновый багажный жгут или аналогичное изделие.

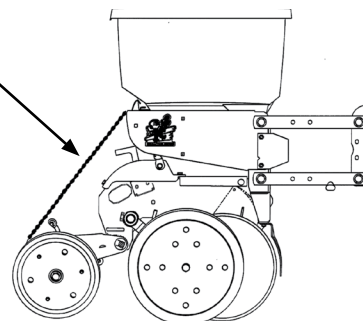

2. Выполните посев семян на коротком расстоянии и убедитесь, что семена видны в бороздах. Установите более мелкую глубину высева, если семена не видны, и выполните повторную проверку.

Рукоятка регулировки глубины высева

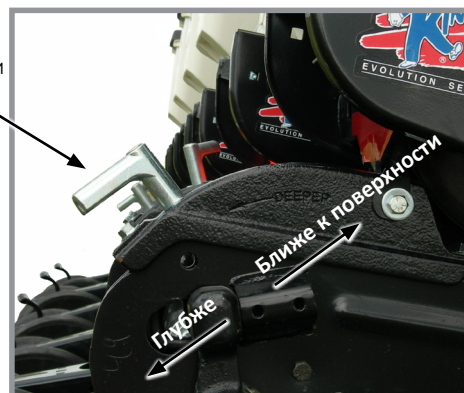

Регулировка глубины высева

3. Отмерьте $\frac{1}{1000}$ гектара. См. таблицу для определения правильного расстояния для заданной ширины междурядья. Например, при высеве семян с междурядьем 70 см $\frac{1}{1000}$ гектара будет составлять 14,28 м.

Расчет для высева на $\frac{1}{1000}$ гектара, ширина междурядья/расстояние	
Ширина междурядья	70 см
Расстояние	14,28

ЗАМЕЧАНИЕ. Семена могут подпрыгивать или катиться при посеве с поднятыми заделывающими колесами и при малой глубине высева, что может влиять на точность соблюдения расстояния между семенами.

4. Подсчитайте количество семян на измеренном расстоянии.
5. Умножьте количество семян, внесенных на $\frac{1}{1000}$ гектара на 1000. Таким образом производится расчет нормы высева.

ПРИМЕР: Междурядье 70 см x расстояние 14,28 м дает площадь $\frac{1}{1000}$ га.

$$75 \text{ семян} \times 1000 = 75 \text{ 000 семян на гектар}$$

На количество внесенных семян может влиять передаточное соотношение приводного колеса и привода высевающего аппарата, давление в шинах и/или неисправности высевающего аппарата.

1. Если проверка количества семян указывает на то, что среднее расстояние между семенами в сантиметрах значительно отличается от значения, указанного в таблице норм высева, сначала необходимо проверить передаточное соотношение между приводным колесом и высевающим аппаратом. Проверьте давление воздуха в приводном колесе, убедитесь, что установлена правильная звездочка(-ки) в системе привода, а также проверьте правильный выбор ведущих и ведомых звездочек в трансмиссии(-ях).
2. Убедитесь, что исправен высевающий аппарат.

ОПРЕДЕЛЕНИЕ КОЛИЧЕСТВА ЛИТРОВ НА ГЕКТАР

Кг на гектар ÷ удельный вес семян = литров на гектар

Средний удельный вес:

1 литр соевых бобов = 0,86 кг

1 литр майло/сорго зернового = 0,81 кг

1 литр хлопчатника = 0,46 кг

Если проверка нормы высева указывает на то, что норма высева значительно отличается от расчетного значения, указанного в таблице, или если конкретный высевающий аппарат не высевает семена с должной точностью, см. пункт

ПРОВЕРКА ВНЕСЕНИЯ ГРАНУЛИРОВАННЫХ УДОБРЕНИЙ В ПОЛЕВЫХ УСЛОВИЯХ

Температура, влажность, скорость, состояние почвы, текучесть различных материалов или засорение высевających аппаратов могут влиять на норму внесения гранулированных удобрений.



ОСТОРОЖНО!

Сельскохозяйственные химикаты могут привести к серьезным травмам или гибели людей, животных и растений или могут серьезно повредить почву, оборудование или имущество. Изучите все этикетки и инструкции производителей химических веществ и оборудования и строго следуйте приведенным указаниям.

Выполните проверку в поле, чтобы определить норму внесения.

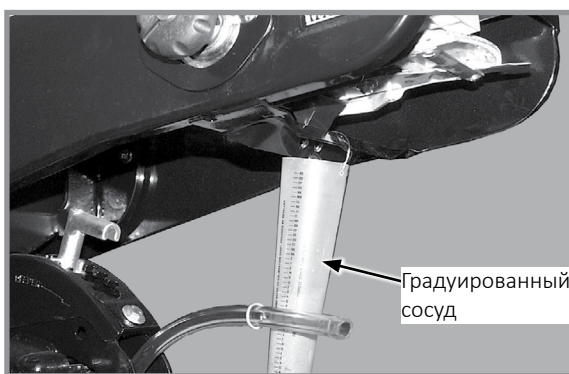

Проверка внесения гранулированных химикатов в поле

1. Заполните бункеры инсектицидов и/или гербицидов.
2. Подсоедините градуированный сосуд к каждому аппарату для внесения гранулированных химикатов.

ЗАМЕЧАНИЕ. Отключите муфту, чтобы избежать внесения семян во время испытания.

3. Опустите сеялку, после чего необходимо проехать 400 метров на скорости для посева.
4. Взвесьте количество химиката в одном сосуде.
5. Умножьте эту величину на приведенный коэффициент для определения количества фунтов (килограмм) на акр (гектар).

Фунтов (кг) на акр (гектар)	
Ширина междурядья	Коэффициент
70 см	0,0357 кг

ПРИМЕР: Вы высеваете семена с междурядьем 70 см. Вы произвели посев на отрезке 400 метров при требуемой скорости посева. Вы собрали в один сосуд 337 грамм химикатов. Если умножить 337 грамм на 0,0357, получится 12 килограммов на гектар.

ЗАМЕЧАНИЕ. Проверьте калибровку всех рядов.

ДОЗИРУЮЩИЙ ЗАТВОР

Используйте настройку дозирующего затвора в качестве начальной точки для внесения инсектицидов или гербицидов. Таблицы приведены для скорости посева 8 км/ч. Используйте более высокую настройку дозирующего затвора для скорости выше 8 км/ч, а более низкую — для скорости менее 8 км/ч.

БАК ДЛЯ ВОДЫ

Бак для воды должен быть заполнен только чистой, предпочтительно питьевой, водой (вода должна соответствовать местным стандартам в отношении питьевой воды). Бак вмещает 15 л воды. Обязательно ознакомьтесь с правилами, относящимися к данному типу работ. Бак должен быть заполнен новой водой в начале каждого посевного сезона и должен быть опорожнен в конце него.

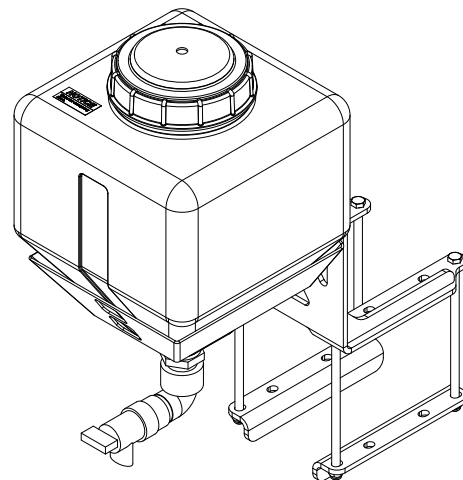

ПРИМЕЧАНИЕ

Если температура окружающего воздуха опускается ниже 0 °С, слейте воду из бака, чтобы предотвратить возникновение в нем трещин.

Бак для воды используется при случайном контакте с химикатами. Химикаты поставляются вместе с паспортами безопасности материалов (MSDS), которые содержат полную информацию о химическом веществе, его воздействии, а также о необходимой первой медицинской помощи в случае возникновения чрезвычайной ситуации. Поддерживайте актуальность MSDS и обеспечьте его доступность для персонала при возникновении чрезвычайной ситуации.

После использования бака для воды немедленно обратитесь к врачу для получения дальнейшей медицинской помощи.

Данная страница намеренно оставлена пустой.

ГЛУБИНА ВЫСЕВА

Постоянство глубины высева поддерживается регулируемыми копирующими колесами высевающего аппарата. Диапазон регулировки глубины составляет приблизительно 1,2–8,9 см.

1. Поднимите сеялку, чтобы разгрузить колеса.
2. Нажмите на рукоятку регулировки глубины высева и переместите ее вперед, чтобы уменьшить глубину высева, или назад, чтобы увеличить глубину высева. Сначала задайте для всех секций одинаковые параметры.
3. Опустите сеялку и проверьте работу и глубину высева всех высевающих секций. Если необходимо, отрегулируйте отдельные высевающие секции для обеспечения единообразных результатов.



Регулировка глубины высева

РЕГУЛИРОВКА V-ОБРАЗНОГО ЗАДЕЛЫВАЮЩЕГО КОЛЕСА (РЕЗИНОВОЕ ИЛИ ЧУГУННОЕ)

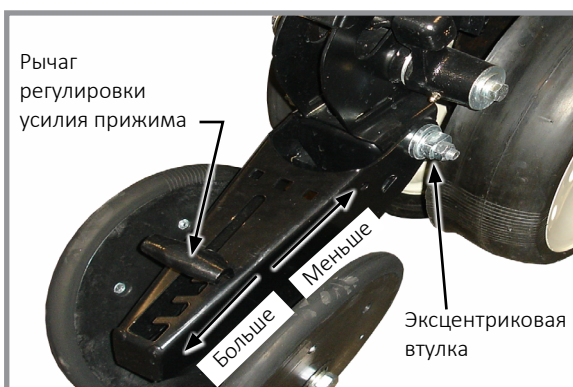

Регулировка V-образных заделывающих колес

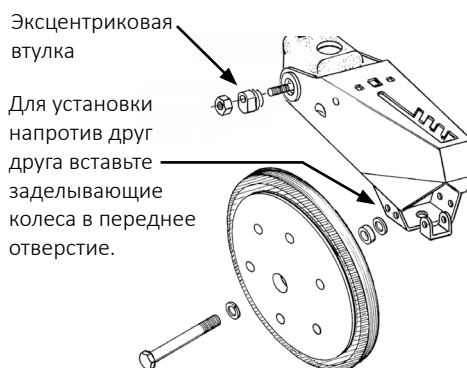

V-образные заделывающие колеса должны иметь достаточное прижимное усилие, чтобы закрыть борозду и обеспечить надлежащий контакт семян с почвой. Переместите 5-позиционную ручку регулировки усилия прижима, расположенную на верхней части рычага заделывающего колеса, назад, чтобы увеличить давление пружины заделывающего колеса. Переместите ручку вперед, чтобы уменьшить давление. Задайте одинаковые параметры для всех высевающих секций. Рыхлая почва, как правило, требует меньшего усилия прижима при средней глубине, приблизительно в 5 см, в то время как для тяжелой почвы требуется более высокое значение усилия прижима.

Эксцентриковые втулки в упоре рычага позволяют осуществлять регулировку узла V-образных заделывающих колес в поперечном направлении. С помощью ключа на $\frac{3}{4}$ дюйма ослабьте крепеж, соединяющий рычаг заделывающего колеса с упором рычага. Используя еще один ключ на $\frac{3}{4}$ дюйма, поверните эксцентриковые втулки таким образом, чтобы **выровнять заделывающие колеса относительно борозды**. Затяните крепеж.

Заделывающие колеса можно установить со смещением (для улучшения потока пожнивных остатков) или напротив друг друга. Используйте передние монтажные отверстия при установке напротив друг друга.

ЩИТОК ЗАДЕЛЫВАЮЩЕГО КОЛЕСА (V-ОБРАЗНЫЕ ЗАДЕЛЫВАЮЩИЕ КОЛЕСА ИЗ РЕЗИНЫ ИЛИ ЧУГУНА)

Для предотвращения засорения заделывающего колеса корневыми комьями и корневищами на нижней стороне рычага заделывающего колеса устанавливается опциональный щиток.

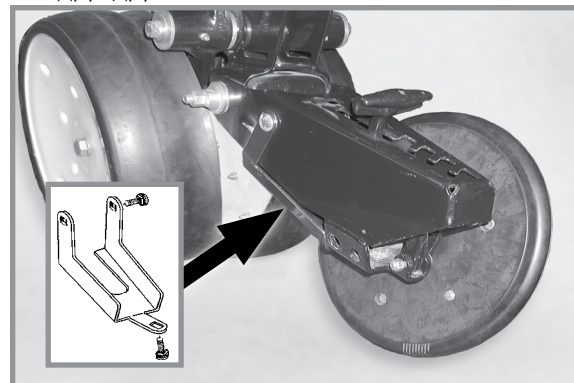

Щиток заделывающего колеса
(одно из колес снято)

ЗАДЕЛЫВАЮЩЕЕ ПРИСПОСОБЛЕНИЕ

Заделывающее приспособление закрывает борозду с семенами рыхлой землей.

ЗАМЕЧАНИЕ. В сочетании с заделывающим приспособлением рекомендуется использовать колесо для уплотнения семян или другое устройство для уплотнения семян.

Регулировка положения передней и задней части осуществляется с помощью пазов в лопастях приспособления. Настройте одинаково все ряды. Эксцентриковые втулки в упоре рычага колеса позволяют осуществлять регулировку в поперечном направлении. С помощью ключа на $\frac{3}{4}$ дюйма ослабьте крепеж, соединяющий рычаг заделывающего колеса с упором рычага. Используя еще один ключ на $\frac{3}{4}$ дюйма, поверните эксцентриковые втулки таким образом, чтобы выровнять заделывающее приспособление относительно борозды. Затяните крепеж.

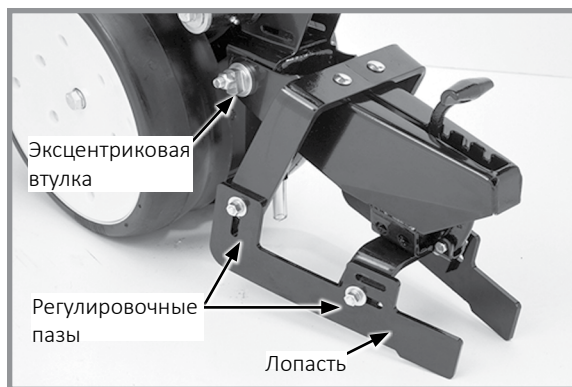

Заделывающее приспособление

КРОНШТЕЙНЫ УДЛИНЕНИЯ РЫЧАГОВ ВЫСЕВАЮЩИХ СЕКЦИЙ

Кронштейны удлинения рычагов секций выносят высевающие секции назад на 10,2 см, чтобы обеспечить зазор для колес для пожнивных остатков, установленных на сошниках, и для однодисковых усиленных сошников для внесения удобрений.

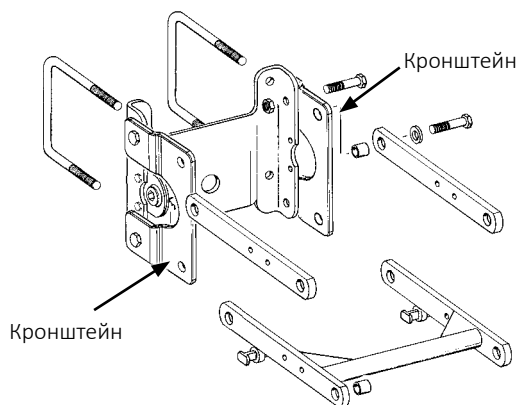

Кронштейны удлинения высевающих секций

ЗУБЧАТОЕ ЗАДЕЛЫВАЮЩЕЕ КОЛЕСО

Зубчатые заделывающие колеса раздробляют боковую стенку, позволяя корням проникать через почву. Они могут быть использованы на задних и фронтальных высевающих секциях.

Расположите зубчатые заделывающие колеса прямо напротив друг друга, установив в крайние задние отверстия на рычаге заделывающего колеса. Настройте колеса так, чтобы расстояние между колесами в самой ближней точке составляло 1– $\frac{1}{4}$ дюйма (25–31 мм). При выполнении большого объема работ по заделыванию установите колеса в крайнее переднее отверстие. Это позволит уменьшить износ высевающей секции.

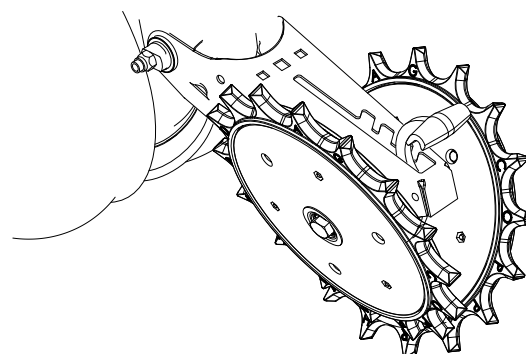

Зубчатое заделывающее колесо с креплением на высевающей секции

СЕМЕННЫЕ БУНКЕРЫ

Семенной бункер с вакуумным высевающим аппаратом имеет емкость 62 литра.

Используйте чистые семена и убедитесь, что внутри заполняемого бункера нет каких-либо посторонних предметов. **Установите на место крышки бункеров после заполнения, чтобы предотвратить накопление пыли или грязи в высевающем аппарате, что может привести к преждевременному износу.**

Периодически полностью опорожняйте бункеры, чтобы удалить все посторонние предметы и обеспечить надлежащую работу высевающего аппарата.

Отсоедините привод высевающего аппарата и защелку бункера и поднимите бункер с опоры. См. пункт «Отсоединение привода высевающего аппарата».

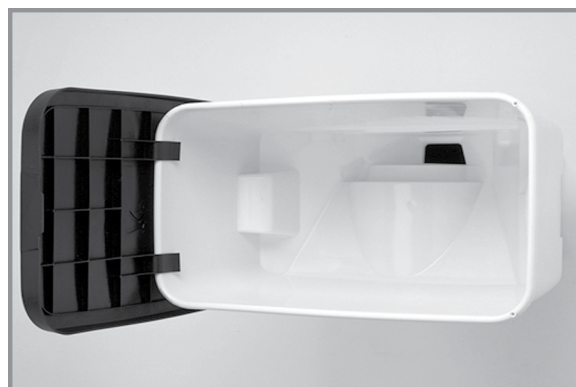

Семенной бункер

ОТСОЕДИНЕНИЕ ПРИВОДА ВЫСЕВАЮЩЕГО АППАРАТА

Механизм отключения муфты отсоединяет привод высевающего аппарата от высевающего аппарата для снятия семенного бункера или предотвращения задействования высевающего аппарата. Отключение привода позволяет оператору проверить норму внесения гранулированных химикатов без расходования семян. Это также позволяет отсоединить один или более рядов при завершении обработки поля.

Поверните рукоятку на $\frac{1}{4}$ оборота против часовой стрелки для отключения привода или на $\frac{1}{4}$ оборота по часовой стрелке для включения привода.



Отсоединение привода высевающего аппарата

УСТАНОВКА ЦЕПИ ВЫСЕВАЮЩЕЙ СЕКЦИИ

Для обеспечения надежной работы и сведения к минимуму износа цепи приводов высевающих секций должны быть надлежащим образом натянуты и выровнены.

Проверьте и замените ослабленные, изношенные или сломанные пружины, натяжные звездочки и втулки натяжных звездочек.

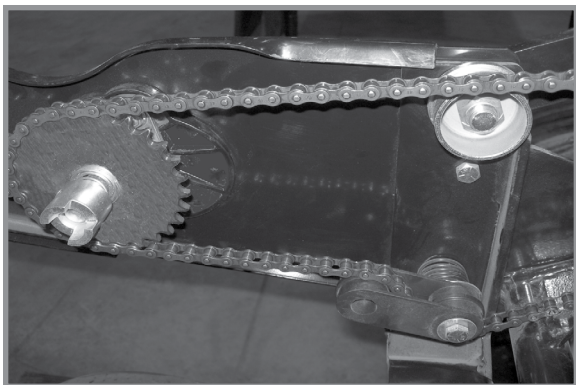

Привод вакуумного высевающего аппарата задней высевающей секции

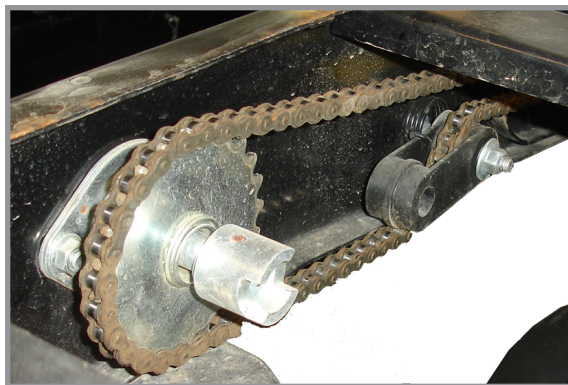

Привод высевающей секции для внесения гранулированных химикатов

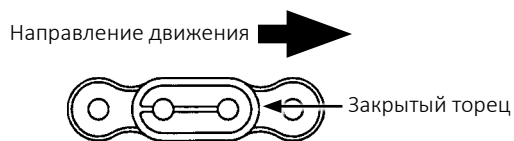

ЗАМЕЧАНИЕ. Установите соединительное звено таким образом, чтобы закрытый торец звена смотрел в направлении движения.

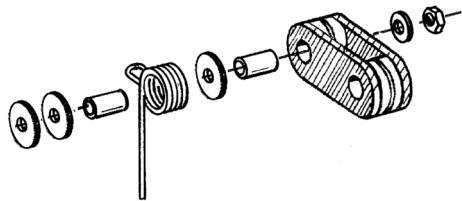

ЗАМЕЧАНИЕ. Переверните натяжную звездочку обратной стороной, если она изношена с одной стороны, что позволит продлить срок ее эксплуатации.

ПРИЖИМНЫЕ ПРУЖИНЫ С ВОЗМОЖНОСТЬЮ БЫСТРОЙ РЕГУЛИРОВКИ

Усиленные прижимные пружины с возможностью быстрой регулировки обеспечивают улучшенное проникновение в тяжелую почву и предотвращают подпрыгивание сеялки в сложных условиях. На каждый ряд используется две пружины (по одной на каждый параллельный рычаг с каждой стороны), если сеялка не оборудована установленными на высевающих секциях дисковыми ножами нулевой обработки почвы. Для дисковых ножей нулевой обработки почвы с креплением на высевающих секциях требуется четыре пружины на ряд.

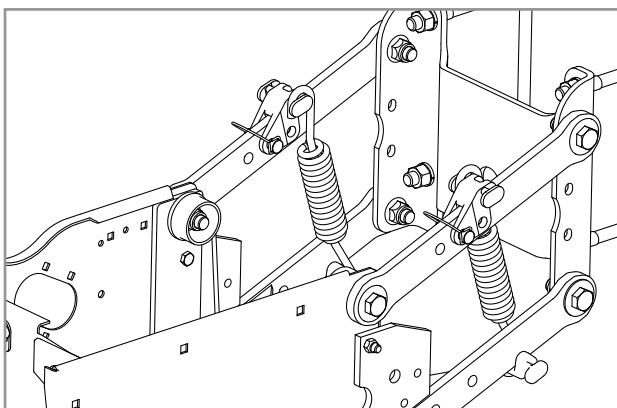

Две пружины на ряд

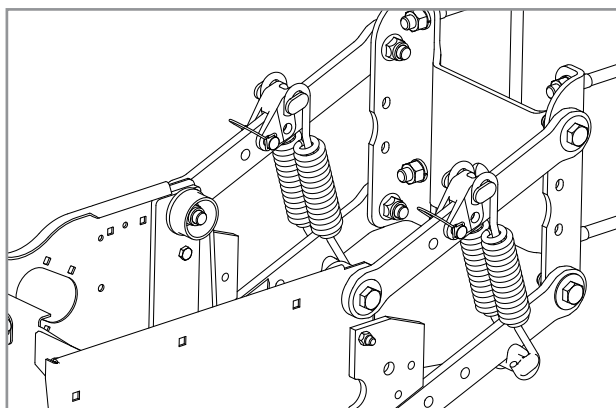

Четыре пружины на ряд

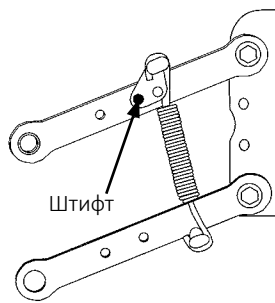

Положение 1 (мин.)

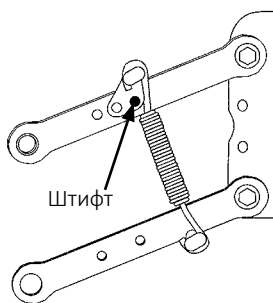

Положение 2

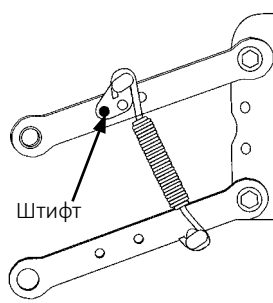

Положение 3

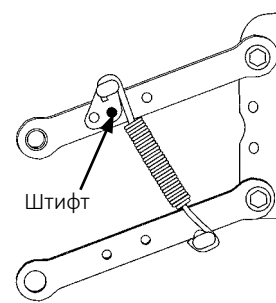

Положение 4 (макс.)

Предусмотрено четыре положения для регулировки усилия прижимных пружин сошника.

Давление прижима прижимной пружины*		
	2 пружины	4 пружины
Положение	Усиленная D21337	Усиленная D21337
1	~20 кг	~36 кг
2	~39 кг	~65 кг
3	~76 кг	~139 кг
4	~113 кг	~213 кг

* Указанное давление не включает вес высевающей секции, семян или дополнительного оборудования.

ПРИМЕЧАНИЕ.
Пружины должны быть установлены открытой стороной крючков по направлению к семенным бункерам. Это необходимо для предотвращения заедания на регулировочных штифтах крепления пружины.

1. Поднимите сеялку и снимите штифт крепления пружины в верхней части пружины.
2. Переместите крепление в требуемое положение и установите штифт.

ЗАМЕЧАНИЕ. Отрегулируйте пружины для работы в полевых условиях. Слишком сильное усилие прижима может в сложных условиях привести к тому, что высевающие секции будут поднимать сеялку и выводить приводные колеса из контакта с землей. При слишком слабом усилии прижима в условиях мягкой почвы высевающие секции могут заглубляться слишком глубоко.

СИСТЕМА ПНЕВМАТИЧЕСКОГО ПРИЖИМА

Давление прижима высевающих секций можно регулировать во время работы в соответствии с изменением состояния поля. С помощью установленного в кабине пульта управления осуществляется регулировка прижима (на более старых моделях может присутствовать цифровой индикатор). Сжатый воздух для системы пневматического прижима подают два установленных на сеялке воздушных компрессора с питанием 12 В пост. тока и оснащенные ресивером объемом 11,4 л (3 галл.).

Система пневматического прижима обеспечивает до 218 кг прижимной силы на каждую высевающую секцию.

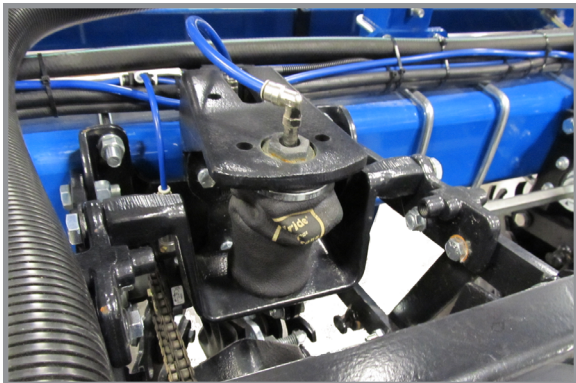

Пневмопружина пружина задней высевающей секции

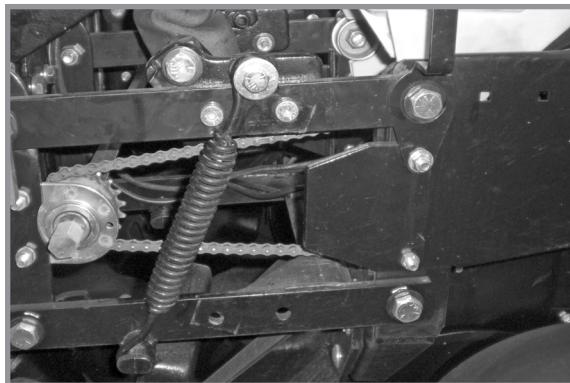

Вспомогательные пружины задней высевающей секции

В комплект оборудования входят верхний и нижний литые монтажные кронштейны для задних высевающих секций, пневмобаллонные пружины, рассчитанные на давление до 150 фунтов/кв. дюйм (1034 кПа), полиамидные шланги с наружным диаметром $\frac{3}{8}$ дюйма, пневматический клапан с двумя электромагнитами, жгут проводов сеялки, а также выполненный из нержавеющей стали 2-дюймовый жидкостный манометр с диапазоном измерений до 160 фунтов/кв. дюйм (1103 кПа).

В некоторых случаях для использования системы пневматического прижима требуются кронштейны выноса высевающих секций.

ЗАМЕЧАНИЕ. Если требуется обеспечить дополнительное усилие прижима, у дилера Kinze можно приобрести дополнительные пружины. По одной пружине установлено на наружной стороне параллельных рычагов на каждой стороне высевающей секции.

РАБОТА В ПОЛЕ

ЗАМЕЧАНИЕ. Для более точной настройки регулировку прижима следует выполнять при опущенной сеялке и заглубленных сошниках. Прижим можно регулировать из кабины трактора с помощью пульта управления или на сеялке с помощью клапанов ручного управления на узле компрессора.



Пульт управления

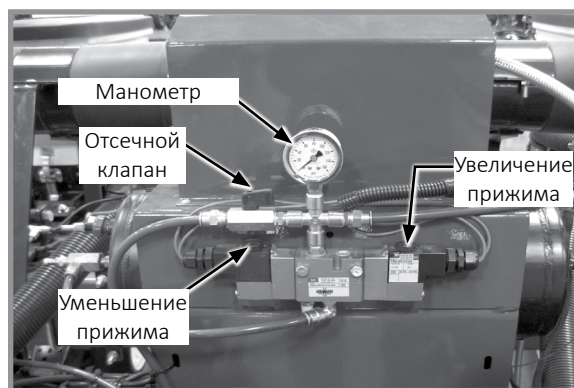

Органы управления на узле воздушного компрессора

РЕГУЛИРОВКА ПРИЖИМА ИЗ КАБИНЫ









Переключите тумблер влево для увеличения прижима или вправо для уменьшения.

РЕГУЛИРОВКА ПРИЖИМА НА СЕЯЛКЕ

Нажмите и удерживайте кнопку увеличения или уменьшения на узле компрессора для соответствующего изменения прижима.

ЗАМЕЧАНИЕ. Значение давления воздуха на манометре НЕ является значением усилия прижима. Для расчета значения усилия прижима необходимо умножить давление воздуха (в фунтах/кв. дюйм) на четыре (4).

ПАРАМЕТРЫ ВАКУУМА

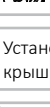
Сельскохозяйственная культура	** Комплект высевающих дисков	Каталожный № высевающего диска	Выталкивающее колесо (цвет)	Ячейки	Диапазон размеров семян	Настройка зоны отсекаателя семян	Значение вакуума, дюймы вод. ст. (см)	Смазка
 Кукуруза ‡ Крупная сахарная кукуруза	G11043X	V1219 (светлосиний)	1 ряд 5 отверстий (светлосиний)	40	35–70 фунтов/80к (2500–5000 семян/кг)	2	18–20 (46–51)	Графит* Тальк*
 Соевые бобы	G11047X	V1232 (черный)	2 ряда 6 отверстий (черный)	120	2200–4000 семян/фунт (4850–8820 семян/кг)	0	10-14 (25-36)	Графит* Тальк*
 Сахарная свекла	G11045X	V1229 (темнооранжевый)	1 ряд 6 отверстий (темнооранжевый)	60	Гранулированные семена	2	15 (3,75)	Графит*
 Майло	G11045X	V1229 (темнооранжевый)	1 ряд 6 отверстий (темнооранжевый)	60	10 000-20 000 семян/фунт (22000-44000 семян/кг)	2	15 (3,75)	Графит* Тальк*
 Подсолнечник ‡ Мелкая сахарная кукуруза	G11044X	V1230 (серый)	1 ряд 5 отверстий (серый)	40	Семена подсолнечника масличного № 2, 3, 4	2	12-18 (30-46)	Графит* Тальк*
 Подсолнечник	G11044X	V1230 (серый)	1 ряд 5 отверстий (серый)	40	Семена подсолнечника масличного № 5	2	5-8 (13-20)	Графит* Тальк*
 Специальный диск 1	G11039X	V1233 (зеленый)	1 ряд 6 отверстий (зеленый)	60	Хлопчатник	2	15–20 (37–50)	Графит* Тальк (при необходимости)*
 Специальный диск 2	G11040X	V1235 (коричневый)	1 ряд 6 отверстий (зеленый)	60	Столовая фасоль (черная, обыкновенная, флотская)	2	15–20 (38–51)	Графит* Тальк (при необходимости)*
 Специальный диск 3	G11041X	V1234 (темносиний)	1 ряд 6 отверстий (зеленый)	60	Столовая фасоль (Пинто, северная)	2	15–20 (38–51)	Графит* Тальк (при необходимости)*

Установите выбранный высевающий диск. Установите вакуумную крышку на высевающий аппарат, совместив шпоночные пазы с головками болтов. Наденьте крышку на аппарат и поверните против часовой стрелки, чтобы зафиксировать ее на месте.

* Для получения дополнительной информации по нормам внесения см. раздел «Добавки».

** Включает высевающий диск, выталкивающее колесо и пружину.

‡ Только отдельные бункеры для семян. Не применимо для системы центральных бункеров.

ЗАМЕЧАНИЕ. См. «Проверка нормы высева в поле» на странице 2-38 для получения дополнительной информации. Всегда выполняйте проверку в полевых условиях, чтобы убедиться в получении требуемой нормы высева.

ЗАМЕЧАНИЕ. Настройки отсекателя семян имеют диапазон от 0 до 3.

ЗАМЕЧАНИЕ. Смешивание семян различных размеров и форм отрицательно влияет на эффективность работы высевальной секции. Используйте семена одинакового размера и формы.

ЗАМЕЧАНИЕ. Используйте 1 столовую ложку порошкообразного графита при каждом заполнении стандартного бункера семенами. Обработка семян и наличие посторонних материалов, грязи или мякоти семян может вызывать постепенное снижение наполнения высевальной секции (норма высева). См. страницы «Добавки» для получения дополнительной информации.

ЗАМЕЧАНИЕ. Чрезмерная обработка семян, влажность и малый вес семян могут отрицательно влиять на эффективность работы высевальной секции. Используйте 118 мл талька при каждом заполнении стандартного бункера семенами. Тщательно перемешайте, чтобы покрыть все семена тальком, а также отрегулируйте нормы высева, если это необходимо. Использование талька улучшает поток семян в высевальной секции, раскладку семян и внесение семян диском.

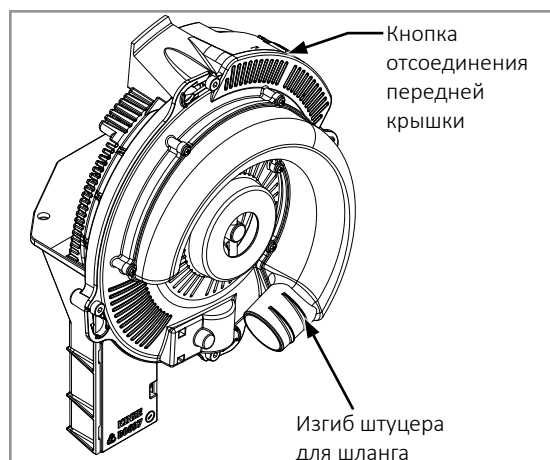
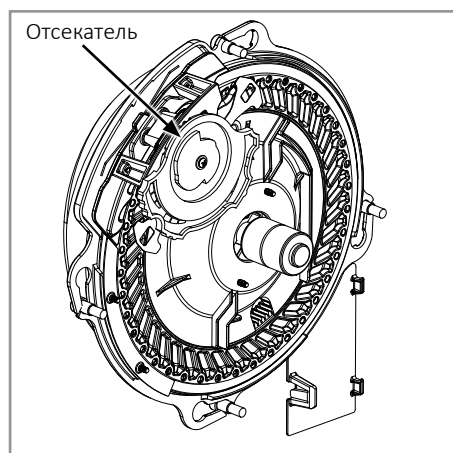

ЗАМЕЧАНИЕ. Наличие посторонних материалов в отверстиях высевальной секции, например фрагментов семян, их оболочки, стеблей и т. д., может отрицательно повлиять на подачу семян. Использование чистых семян обеспечивает точное дозирование вакуумным высевальным аппаратом. Ежедневно снимайте высевальные диски, чтобы убедиться в отсутствии скопления посторонних материалов в отверстиях дисков.

Воздух в систему поступает через сетчатые фильтры воздухозаборника, что предотвращает попадание пожнивных остатков или других посторонних материалов в высевальной секции.

См. «Техническое обслуживание вакуумного высевальной секции» на странице 5-16 и «Подготовка к хранению» на странице 5-35 в разделе «Смазка и техническое обслуживание» для получения дополнительной информации.

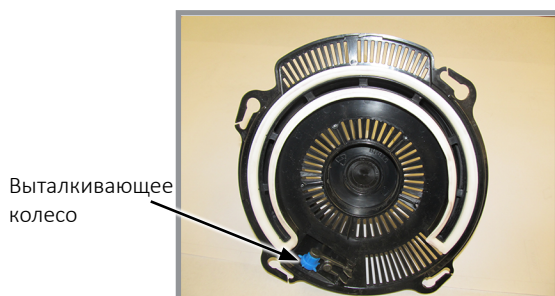

ЗАМЕЧАНИЕ. Использование поврежденных семян или семян, содержащих посторонние материалы, вызывает закупоривание отверстий высевающего диска. Для предотвращения отклонения нормы высева требуется более частая очистка высевающего аппарата.

Выталкивающие колеса

Выталкивающие колеса извлекают остатки семян из отверстий высевающего диска. Эти выталкивающие колеса разработаны для конкретных дисков и имеют цветовую маркировку, обозначающую совместимость с дисками.

ПРИМЕЧАНИЕ	<p>После заполнения установите на место крышки бункера или резервуара, чтобы предотвратить накопление пыли или грязи в высевающем аппарате, что может привести к преждевременному износу.</p>
-------------------	---

ЗАМЕЧАНИЕ. Размер семян, форма семян, обработка семян, скорость хода и норма высева влияют на эффективность работы высевающего аппарата.

1. Подберите высевающий диск и выталкивающее колесо под соответствующую культуру и норму высева.

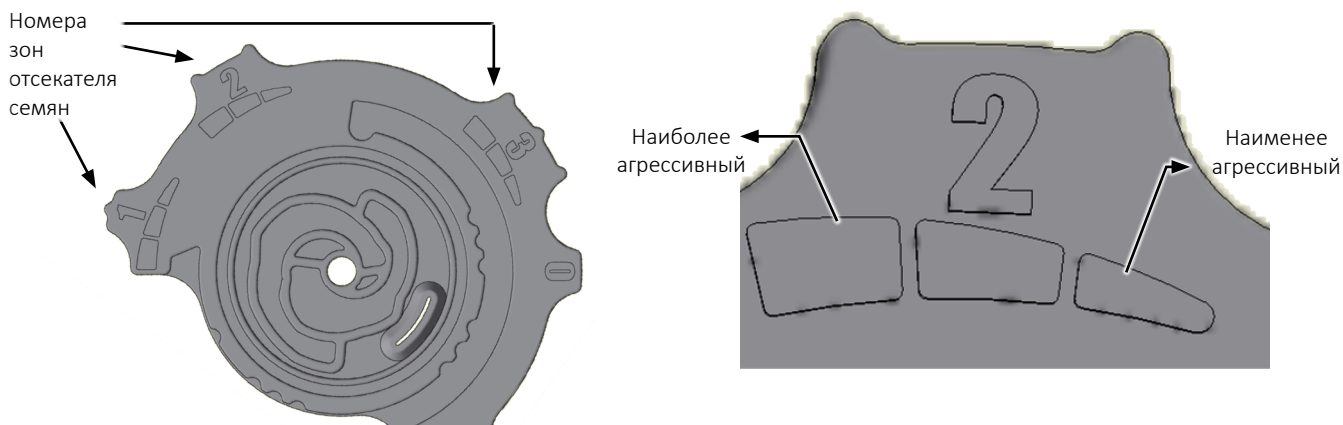

Регулировочное колесо отсекателя семян

2. Установите начальные настройки колеса отсекателя семян. Размер семян, форма семян, обработка семян, скорость хода и норма высева влияют на эффективность работы высевающего аппарата.
3. При работающем вакуумном вентиляторе опустите сеялку в положение высева. Затем необходимо проехать вперед короткое расстояние, чтобы высевающий диск заполнился семенами.
4. Установите начальное значение уровня вакуума в соответствии с приведенным таблицами.

ЗАМЕЧАНИЕ. Уровень вакуума будет намного ниже, если ячейки высевающих дисков пусты. Загрузите все ячейки для семян перед установкой уровня вакуума.

ЗАМЕЧАНИЕ. Запустите всасывающий вентилятор на 3–5 минут для достижения нормальной рабочей температуры масла перед выполнением окончательной регулировки уровня вакуума.

4. Установите начальное значение уровня вакуума в соответствии с приведенными таблицами.

ЗАМЕЧАНИЕ. Уровень вакуума будет намного ниже, если ячейки высевающих дисков пусты. Загрузите все ячейки для семян перед установкой уровня вакуума.

ЗАМЕЧАНИЕ. Запустите всасывающий вентилятор на 3–5 минут для достижения нормальной рабочей температуры масла перед выполнением окончательной регулировки уровня вакуума.

ОЧИСТКА ВЫСЕВАЮЩЕГО АППАРАТА

ЗАМЕЧАНИЕ. Использование поврежденных семян или семян, содержащих посторонние материалы, вызывает закупоривание отверстий ячеек для внесения семян. Для предотвращения отклонения нормы высева требуется более частая очистка высевающего аппарата.

Для поддержания генетической чистоты семян требуется выполнять тщательную очистку высевающего аппарата.

1. Отсоедините привод высевающего аппарата и снимите семенной бункер и высевающий аппарат.
2. Сбросьте семена с правого заднего угла бункера в контейнер.
3. Положите бункер на правую сторону. Нажмите кнопку отсоединения и поверните вакуумную крышку высевающего аппарата по часовой стрелке, чтобы совместить шпоночные пазы с головками болтов. Снимите крышку.
4. Поверните ступицу высевающего диска по часовой стрелке, чтобы разблокировать и снять высевающий диск.
5. Опорожните высевающий аппарат.
6. Тщательно осмотрите высевающий аппарат, чтобы убедиться, что все семена удалены.
7. Установите на место высевающий диск. Установите вакуумную крышку.

ДОБАВКИ

ГРАФИТ

Использование графита рекомендуется для улучшения потока семян, обеспечения смазки высевающего аппарата и снятия накапливаемого статического заряда. Среди доступных сухих смазок семян графит является наиболее эффективным и простым в использовании и не требует механического перемешивания.

СТАНДАРТНЫЕ БУНКЕРЫ

Добавляйте к семенам 1 столовую ложку **порошкообразного графита** при каждом заполнении бункеров. Регулярное использование графита продлевает срок службы компонентов высевающего аппарата, обеспечивает более точное соблюдение расстояния между семенами и уменьшает образование отложений средств для обработки семян.

ЗАМЕЧАНИЕ. НЕ вносите графит только в центральную часть бункера. Он будет слишком быстро просачиваться через семена и не будет распределяться равномерно, как это необходимо.

Вносите графит по внешнему периметру бункера.

ЗАМЕЧАНИЕ. Чтобы замедлить образование отложений средств для обработки семян на компонентах высевающего аппарата, может потребоваться добавить дополнительное количество графита. Из-за использования дополнительного количества графита может требоваться более частая очистка датчиков семяпроводов.

ТАЛЬК-ГРАФИТ 80/20

Тальк-графитовая смазка предназначена для обработки семян и сочетает в себе достоинства как талька, так и графита. Смазка поглощает влагу, предотвращая закупоривание, сводит к минимуму накопление статического электричества, обеспечивает улучшенное прохождение семян, а также смазывает семена и высевающие аппараты.

Стандартные бункеры

Равномерно перемешивайте 1/2 стакана тальк-графита 80/20 с семенами при каждом заполнении бункеров. Регулярное использование графита продлевает срок службы компонентов высевающего аппарата, обеспечивает более точное соблюдение расстояния между семенами и уменьшает образование отложений средств для обработки семян.

ЗАМЕЧАНИЕ. Тальк-графитовую смазку НЕОБХОДИМО равномерно смешивать с семенами во время заполнения.

Норма внесения смазки	
Графит	
Стандартные бункеры	1 стол. ложка (~15 мл)/каждое заполнение бункера
Тальк-Графит 80/20	
Стандартные бункеры	½ стакана (~120 мл*)
Тальк	
Стандартные бункеры	¼ стакана (~59 мл*)
* Удвойте количество талька для подсолнечника.	



Добавление графита в стандартный бункер

ТАЛЬК

В дополнение к графитовой смазке в качестве влагопоглотителя может быть использована **тальковая смазка для семян**. Влагопоглотитель может улучшить подачу семян и/или **замедлить образование отложений средств для обработки семян на компонентах аппарата**.

1. Заполните бункер семенами на $\frac{1}{2}$, добавьте $\frac{1}{4}$ стакана (~59 мл) (стандартный бункер) или 2 фунта (~1 кг) (система центральных бункеров) талька и **тщательно перемешайте**.
2. Завершите процедуру заполнения бункера, добавьте еще $\frac{1}{4}$ стакана (~59 мл) (стандартный бункер) или 2 фунта (~1 кг) (система центральных бункеров) талька и **тщательно перемешайте**.
3. При необходимости измените количество талька, чтобы им были покрыты все семена, не допуская при этом накопления талька в нижней части бункера.

При повышенной влажности и/или дополнительной обработке мелкозернистых семян может потребоваться использование дополнительного количества талька для поддержания надлежащей производительности высевальной секции.

ЗАМЕЧАНИЕ. Жидкости для обработки семян или бактериальные растворы могут образовывать отложения на высевальном диске или щетке. Регулярно проверяйте норму посева и/или подачу семян при использовании каких-либо жидкостей для обработки семян.

Полностью смешайте все средства для обработки с семенами, следуя рекомендациям производителей. Если средство для обработки семян высыпать сверху на семена после заполнения бункера, оно может не смешаться с семенами надлежащим образом и может стать причиной закупорки, снижения нормы посева или нарушения работы высевальной секции.

КОЛЕСО ДЛЯ ПОЖНИВНЫХ ОСТАТКОВ С КРЕПЛЕНИЕМ НА ВЫСЕВАЮЩЕЙ СЕКЦИИ

Колеса для пожнивных остатков с креплением на высевающей секции используются на задних и фронтальных высевающих секциях.

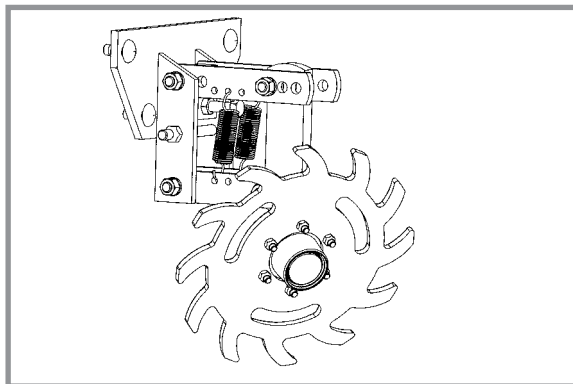

Колесо для пожнивных остатков с креплением на высевающей секции

Две регулируемые пружины на каждой параллельной тяге колес для пожнивных остатков обеспечивают регулировку усилия прижима. Положение 1 обеспечивает минимальное усилие прижима, а положение 3 — максимальное усилие.

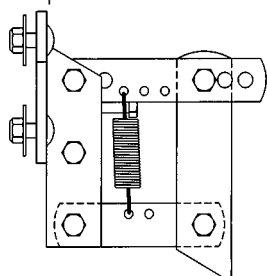

Положение 1 (мин.)

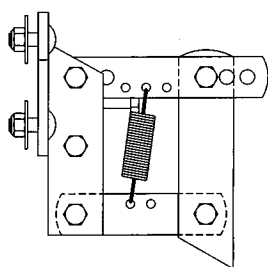

Положение 2

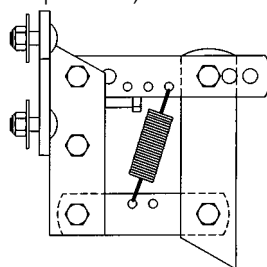

Положение 3 (макс.)

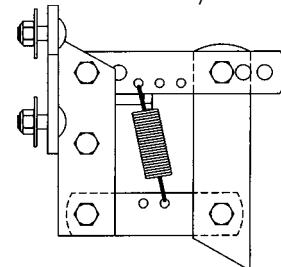

Дополнительный подъем и свободное перемещение

Поднимите высевающую секцию и измените положение пружин, чтобы отрегулировать усилие прижима.



Регулировка глубины колес

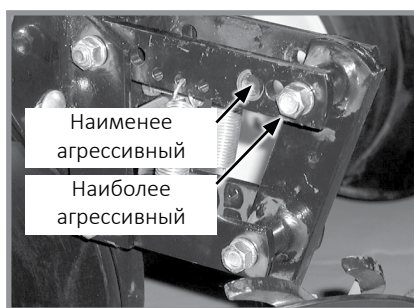

Регулировка угла колес

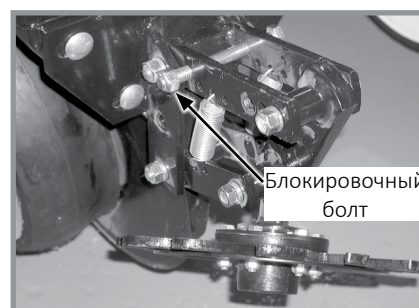

Блокировка колеса

Максимальная глубина для рыхлой почвы настраивается с помощью болта с резьбой по всей длине и зажимной гайки, расположенных на верхней тяге. Начальная настройка составляет $1\frac{3}{4}$ дюйма (45 мм) над заглублением двухдисковых сошников высевающей секции.

С помощью трех отверстий на верхней тяге осуществляется регулировка угла колес. Если при установленном в максимально вертикальном положении крепление колеса использовать заднее отверстие в верхней тяге, угол колеса для пожнивных остатков будет наиболее агрессивным. Перемещение крепления колеса в переднее отверстие приводит к получению менее агрессивного угла колес для пожнивных остатков, который применяется при обработке рыхлой почвы с образованием мульчирующего слоя.

Чтобы зафиксировать колесо для пожнивных остатков, снимите блокировочный болт $\frac{1}{2}$ x 5 дюймов, поднимите колесо для пожнивных остатков и установите болт.

КОЛТЕРЫ ДЛЯ НУЛЕВОЙ ОБРАБОТКИ ПОЧВЫ, УСТАНОВЛИВАЕМЫЕ НА ВЫСЕВАЮЩИЕ СЕКЦИИ

Колтеры нулевой обработки почвы с креплением на высевающей секции с пузырчатыми дисками размером 1" (25 мм), волнистыми (8 волн) дисками размером 1" (25 мм) или волнистыми (13 волн) дисками размером 3/4" (19 мм) могут использоваться на задних и фронтальных высевающих секциях (показаны волнистые диски размером 3/4" (19 мм)). Для использования колтеров нулевой обработки почвы с креплением на высевающих секциях требуется четыре прижимные пружины с возможностью быстрой регулировки. См. пункт «Пружины с возможностью быстрой регулировки».

Выровняйте колтер относительно двухдисковых сошников высевающей секции. Для выполнения регулировки необходимо ослабить четыре крепежных болта, переместить рычаг колтера и затянуть болты. В вилкообразном кронштейне можно задать одно из четырех положений колтера с шагом 13 мм. Исходное положение — верхнее отверстие.



Колтеры для нулевой обработки почвы, устанавливаемые на высевающие секции

Переместите диск по мере его износа в одно из трех нижних отверстий, чтобы поддерживать положение колтера на уровне дисковых сошников или немного выше. Расположите колтер ниже диапазона заглубления ножей двухдискового сошника в условиях очень твердой почвы, например уплотненной колеи, чтобы улучшить проникновение сошника в почву и разрезание остатков на поверхности.

Проверьте рабочую глубину, опустив сеялку на ровную бетонную поверхность и проверив взаимное расположение колтера и ножа сошника высевающей секции. Убедитесь, что сеялка выровнена в горизонтальном направлении, а колтер располагается перпендикулярно раме сеялки и выровнен относительно дискового сошника высевающей секции.

ЗАМЕЧАНИЕ. Затяните крепеж оси (½ дюйма) моментом 163 Н·м.

КОЛЕСА ДЛЯ ПОЖНИВНЫХ ОСТАТКОВ С КРЕПЛЕНИЕМ НА КОЛТЕРАХ

Колеса для пожнивных остатков с креплением на колтерах разработаны для использования на задних и фронтальных высевающих секциях. Если сеялка оснащена колесами для пожнивных остатков с креплением на колтерах, то необходимо использовать выносные кронштейны высевающих секций на четырех центральных задних высевающих секциях.

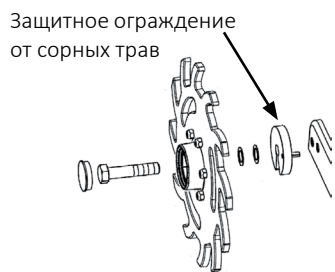

ЗАМЕЧАНИЕ. Отверстие в защитном ограждении от сорных трав должно быть направлено вниз.



Колеса для пожнивных остатков с креплением на колтерах

Колеса для пожнивных остатков фиксируются на колтерах, устанавливаемых на высевающей секции, с помощью двух винтов с шестигранными головками и втулок, что обеспечивает плавающее перемещение узла. Болт оси имеет два положения, соответствующие блокировке колес или расположению в шахматном порядке. Регулировка глубины осуществляется с помощью подпружиненного кулачка и штифта, устанавливаемых в одно из 11 положений с шагом 6 мм. Выступ на кулачке обеспечивает фиксацию колес.

Защитное ограждение от сорных трав на внутренней стороне каждого колеса предотвращает наматывание сорных трав, что может привести к преждевременному выходу из строя подшипника.

БУНКЕР И ПРИВОД ДЛЯ ВНЕСЕНИЯ ГРАНУЛИРОВАННЫХ ХИМИКАТОВ



Сельскохозяйственные химикаты могут привести к серьезным травмам или гибели людей, животных и растений или могут серьезно повредить почву, оборудование или имущество. Изучите все этикетки и инструкции производителей химических веществ и оборудования и строго следуйте приведенным указаниям.

Бункер для гранулированных химикатов имеет емкость 40 литров.

При заполнении бункера убедитесь, что в него не попали посторонние объекты. Установите на место крышки бункера после заполнения, чтобы предотвратить накопление грязи и влаги.

Дозирующий затвор в нижней части бункера регулирует норму внесения. См. «Таблицы норм внесения сухих инсектицидов и гербицидов» в данном руководстве. Выполните калибровку, следуя инструкциям производителя химикатов.

Приводную муфту для внесения гранулированных химикатов и приводной вал высевающего аппарата можно можно разомкнуть и ввести в зацепление обратно путем поворота рукоятки на задней опорной панели бункера.

Поверните рукоятку на $\frac{1}{4}$ оборота против часовой стрелки для отсоединения или на $\frac{1}{4}$ оборота по часовой стрелке для подсоединения.

Отверстия с пазами в опорной панели и корпусе муфты позволяют осуществлять взаимное выравнивание соединителя привода муфты и вала высевающего аппарата.



Бункер для гранулированных химикатов



Отсоединение привода для внесения гранулированных химикатов

ВАРИАНТЫ АППЛИКАТОРОВ ДЛЯ ГРАНУЛИРОВАННЫХ УДОБРЕНИЙ

Гранулированные удобрения могут вноситься напрямую в борозды, а также с помощью аппликатора ~12 см (4½") с компенсацией наклона.

ЗАМЕЧАНИЕ. Задний аппликатор для гранулированных удобрений не совместим с заделывающими дисками/одиночными прикатывающими колесами.

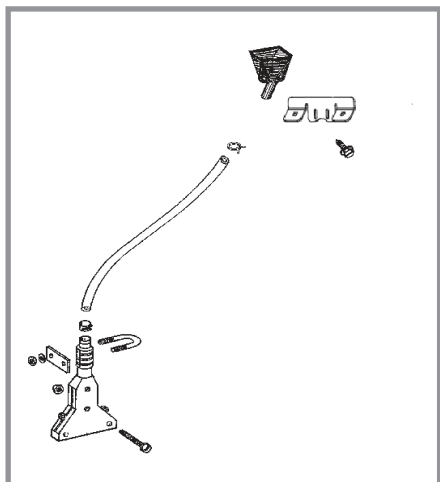

Внесение с помощью аппликатора
~11 см (4½") с компенсацией наклона

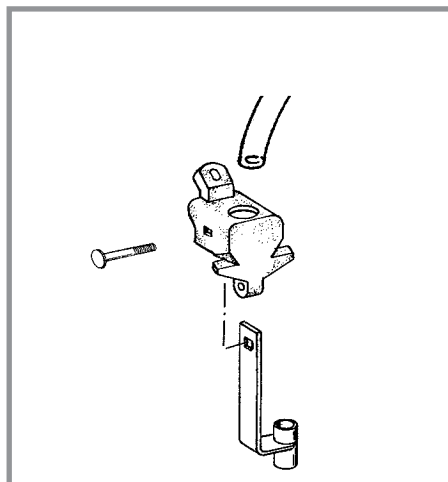

Прямое внесение в борозды

ЭКРАН АППЛИКАТОРА ДЛЯ ВНЕСЕНИЯ ГРАНУЛИРОВАННЫХ УДОБРЕНИЙ

Дополнительный экран аппликатора для ГРАНУЛИРОВАННЫХ УДОБРЕНИЙ устанавливается на нижней стороне упора рычага колеса и служит для предотвращения застревания пожнивных остатков в аппликаторе.

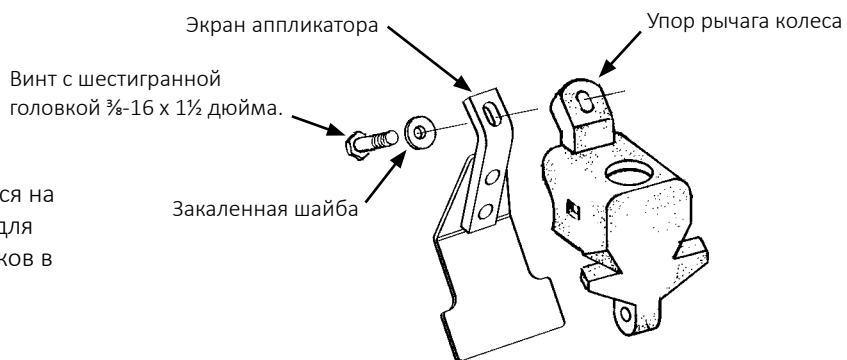

Установка экрана аппликатора для
гранулированных удобрений

Данная страница намеренно оставлена пустой.

ОБЩАЯ ИНФОРМАЦИЯ О НОРМАХ ВЫСЕВА**ПРИМЕЧАНИЕ**

Указанные в таблицах комбинации звездочек приведены для нормальных условий эксплуатации. Для обеспечения требуемой нормы высева может потребоваться изменение комбинации звездочек. **ВСЕГДА ВЫПОЛНЯЙТЕ ПОЛЕВЫЕ ИСПЫТАНИЯ, ЧТОБЫ УБЕДИТЬСЯ В ПРАВИЛЬНОЙ НАСТРОЙКЕ НОРМЫ ВЫСЕВА.**

ЗАМЕЧАНИЕ. Размер и форма семян могут влиять на норму высева.

ЗАМЕЧАНИЕ. Движение со скоростью более 10 км/ч может отрицательно сказаться на расстоянии между семенами.

ЗАМЕЧАНИЕ. Звездочка привода от контактного колеса указывается в заголовке каждой таблицы.

ЗАМЕЧАНИЕ. Ведущие звездочки с 22, 28 и 44 зубьями применимы НЕ ко всем таблицам норм внесения. См. заголовки таблиц, чтобы убедиться, что выбрана надлежащая таблица норм внесения. Для звездочки с 22 зубьями требуется цепь № 40 со 148 звеньями. Для звездочки с 28 зубьями требуется цепь № 40 со 150 звеньями. А для звездочки с 44 зубьями — цепь № 40 со 158 звеньями.

ЗАМЕЧАНИЕ. Звездочки с 30 зубьями не являются стандартными для сеялки модели 3705. Проконсультируйтесь у официального дилера Kinze.

**НОРМЫ ВЫСЕВА ДЛЯ ДИСКОВ С 40 ЯЧЕЙКАМИ ДЛЯ ВНЕСЕНИЯ СЕМЯН
КУКУРУЗЫ/ПОДСОЛНЕЧНИКА, ВАКУУМНЫЕ ВЫСЕВАЮЩИЕ АППАРАТЫ**

ЗВЕЗДОЧКА ПРИВОДА ОТ КОНТАКТНОГО КОЛЕСА С 15 ЗУБЬЯМИ

ПРИБЛИЗИТЕЛЬНОЕ ЗНАЧЕНИЕ СЕМЯН/ГЕКТАР ПРИ ШИРИНЕ МЕЖДУРЯДЬЯ 70 СМ

Междурядье 70 см	Звездочки трансмиссии		Рекоменд. диапазон скорости (км/ч)	Среднее расстояние между семенами (см)
	Ведущая	Ведомая		
40747	15	30*	6-10	35,1
43657	15	28	6-10	32,7
45274	15	27	6-10	31,6
47014	15	26	6-10	30,4
48895	15	25	6-10	29,2
49478	17	28	6-10	28,9
50934	15	24	6-10	28,0
51310	17	27	6-10	27,8
53147	15	23	6-10	26,9
53285	17	26	6-10	26,8
55299	19	28	6-10	25,8
55415	17	25	6-10	25,8
57346	19	27	6-10	24,9
57723	17	24	6-10	24,7
59552	19	26	6-10	24,0
60233	17	23	6-10	23,7
61935	19	25	6-10	23,1
64337	15	19	6-10	22,2
64515	19	24	6-10	22,1
66941	23	28	6-10	21,3
67321	19	23	6-10	21,2
69419	23	27	6-10	20,6
69852	24	28	6-10	20,5
71904	15	17	6-10	19,9
72437	24	27	6-10	19,7
72916	17	19	6-10	19,6
74973	23	25	6-10	19,1
75673	26	28	6-10	18,9
78096	23	24	6-10	18,3
78234	24	25	6-10	18,3
78583	27	28	6-10	18,2
81494	23	23	6-10	17,5
84512	28	27	6-10	16,9
84628	27	26	6-10	16,9
85036	24	23	6-10	16,8
87761	28	26	6-10	16,3
88011	27	25	6-10	16,2
88579	25	23	6-10	16,1
91081	19	17	6-10	15,7
91680	27	24	6-10	15,6
92122	26	23	6-10	15,5
95075	28	24	6-10	15,0
95664	27	23	6-10	14,9
98650	23	19	6-10	14,5
99210	28	23	6-10	14,4
102938	24	19	6-10	13,9
107228	25	19	6-10	13,3
110254	23	17	6-10	13,0
111516	26	19	6-10	12,8
115048	24	17	6-10	12,4
115806	27	19	6-10	12,3
119841	25	17	6-10	11,9
120094	28	19	6-10	11,9
124637	26	17	6-10	11,5
124955	23	15	6-10	11,4
129431	27	17	6-10	11,0

ЗАМЕЧАНИЕ. См. «Общая информация о нормах высева» и «Проверка нормы высева» (в руководстве для оператора) для получения дополнительной информации. Всегда проверяйте норму высева в полевых условиях, чтобы убедиться в ее правильном выборе.

**НОРМЫ ВЫСЕВА ДЛЯ ДИСКОВ С 40 ЯЧЕЙКАМИ ДЛЯ ВНЕСЕНИЯ СЕМЯН
КУКУРУЗЫ/ПОДСОЛНЕЧНИКА, ВАКУУМНЫЕ ВЫСЕВАЮЩИЕ АППАРАТЫ
ЗВЕЗДОЧКА ПРИВОДА ОТ КОНТАКТНОГО КОЛЕСА С 22 ЗУБЬЯМИ
ПРИБЛИЗИТЕЛЬНОЕ ЗНАЧЕНИЕ СЕМЯН/ГЕКТАР ПРИ ШИРИНЕ МЕЖДУРЯДЬЯ 70 СМ**

Междурядье 70 см	Звездочки трансмиссии		Рекоменд. диапазон скорости (км/ч)	Среднее расстояние между семенами (см)
	Ведущая	Ведомая		
59762	15	30*	6-10	23,9
64031	15	28	6-10	22,3
66401	15	27	6-10	21,5
68956	15	26	6-10	20,7
71716	15	25	6-10	19,9
72566	17	28	6-10	19,7
74702	15	24	6-10	19,1
75253	17	27	6-10	19,0
77948	15	23	6-10	18,3
78148	17	26	6-10	18,3
81106	19	28	6-10	17,6
81276	17	25	6-10	17,6
84108	19	27	6-10	17,0
84662	17	24	6-10	16,9
87344	19	26	6-10	16,4
88342	17	23	6-10	16,2
90836	19	25	6-10	15,7
94360	15	19	6-10	15,1
94621	19	24	6-10	15,1
98179	23	28	6-10	14,6
98736	19	23	6-10	14,5
101816	23	27	6-10	14,0
102448	24	28	6-10	13,9
105461	15	17	6-10	13,5
106241	24	27	6-10	13,4
106943	17	19	6-10	13,4
109961	23	25	6-10	13,0
110983	26	28	6-10	12,9
114545	23	24	6-10	12,5
114741	24	25	6-10	12,5
115255	27	28	6-10	12,4
119524	23	23	6-10	12,0
123949	28	27	6-10	11,5
124121	27	26	6-10	11,5
124718	24	23	6-10	11,5
128715	28	26	6-10	11,1
129086	27	25	6-10	11,1
129915	25	23	6-10	11,0
133587	19	17	6-10	10,7
134464	27	24	6-10	10,6
135115	26	23	6-10	10,6
139443	28	24	6-10	10,2
140309	27	23	6-10	10,2
144685	23	19	6-10	9,9
145506	28	23	6-10	9,8
150977	24	19	6-10	9,5
157269	25	19	6-10	9,1
161707	23	17	6-10	8,8
163558	26	19	6-10	8,7
168739	24	17	6-10	8,5
169850	27	19	6-10	8,4
175770	25	17	6-10	8,1
176139	28	19	6-10	8,1
182799	26	17	6-10	7,8
183267	23	15	6-10	7,8
189830	27	17	6-10	7,5

ЗАМЕЧАНИЕ. См. «Общая информация о нормах высева» и «Проверка нормы высева» для получения дополнительной информации. Всегда выполняйте проверку нормы высева в полевых условиях.

**НОРМЫ ВЫСЕВА ДЛЯ ДИСКОВ С 40 ЯЧЕЙКАМИ ДЛЯ ВНЕСЕНИЯ СЕМЯН
КУКУРУЗЫ/ПОДСОЛНЕЧНИКА, ВАКУУМНЫЕ ВЫСЕВАЮЩИЕ АППАРАТЫ**

ЗВЕЗДОЧКА ПРИВОДА ОТ КОНТАКТНОГО КОЛЕСА С 28 ЗУБЬЯМИ

ПРИБЛИЗИТЕЛЬНОЕ ЗНАЧЕНИЕ СЕМЯН/ГЕКТАР ПРИ ШИРИНЕ МЕЖДУРЯДЬЯ 70 СМ

Междурядье 70 см	Звездочки трансмиссии		Рекоменд. диапазон скорости (км/ч)	Среднее расстояние между семенами (см)
	Ведущая	Ведомая		
76058	15	30*	6-10	18,8
81491	15	28	6-10	17,5
84509	15	27	6-10	16,9
87761	15	26	6-10	16,3
91272	15	25	6-10	15,7
92358	17	28	6-10	15,5
95075	15	24	6-10	15,0
95780	17	27	6-10	14,9
99210	15	23	6-10	14,4
99462	17	26	6-10	14,4
103223	19	28	6-10	13,8
103441	17	25	6-10	13,8
107048	19	27	6-10	13,3
107750	17	24	6-10	13,3
111164	19	26	6-10	12,9
112436	17	23	6-10	12,7
115610	19	25	6-10	12,4
120094	15	19	6-10	11,9
120428	19	24	6-10	11,9
124955	23	28	6-10	11,4
125665	19	23	6-10	11,4
129584	23	27	6-10	11,0
130388	24	28	6-10	11,0
134222	15	17	6-10	10,6
135220	24	27	6-10	10,6
136107	17	19	6-10	10,5
139951	23	25	6-10	10,2
141256	26	28	6-10	10,1
145783	23	24	6-10	9,8
146036	24	25	6-10	9,8
146687	27	28	6-10	9,7
152120	23	23	6-10	9,4
157753	28	27	6-10	9,1
157971	27	26	6-10	9,0
158732	24	23	6-10	9,0
163824	28	26	6-10	8,7
164289	27	25	6-10	8,7
165349	25	23	6-10	8,6
170016	19	17	6-10	8,4
171135	27	24	6-10	8,3
171961	26	23	6-10	8,3
177473	28	24	6-10	8,0
178576	27	23	6-10	8,0
184144	23	19	6-10	7,8
185190	28	23	6-10	7,7
192152	24	19	6-10	7,4
200157	25	19	6-10	7,1
205811	23	17	6-10	6,9
208165	26	19	6-10	6,9
214758	24	17	6-10	6,7
216170	27	19	6-10	6,6
223707	25	17	6-10	6,4
224175	28	19	6-10	6,4
232654	26	17	6-10	6,1
233251	23	15	6-10	6,1
241600	27	17	6-10	5,9

ЗАМЕЧАНИЕ. См. «Общая информация о нормах высева» и «Проверка нормы высева» для получения дополнительной информации. Всегда выполняйте проверку нормы высева в полевых условиях.

**НОРМЫ ВЫСЕВА ДЛЯ ДИСКОВ С 60 ЯЧЕЙКАМИ ДЛЯ ВНЕСЕНИЯ СЕМЯН САХАРНОЙ
СВЕКЛЫ/МАЙЛО/СПЕЦИАЛИЗИРОВАННЫХ КУЛЬТУР, ВАКУУМНЫЕ ВЫСЕВАЮЩИЕ АППАРАТЫ**

ЗВЕЗДОЧКА ПРИВОДА ОТ КОНТАКТНОГО КОЛЕСА С 15 ЗУБЬЯМИ

ПРИБЛИЗИТЕЛЬНОЕ ЗНАЧЕНИЕ СЕМЯН/ГЕКТАР ПРИ ШИРИНЕ МЕЖДУРЯДЬЯ 70 СМ

Междурядье 70 см	Звездочки трансмиссии		Рекоменд. диапазон скорости (км/ч)	Среднее расстояние между семенами (см)
	Ведущая	Ведомая		
61120	15	30*	6-10	23,4
65486	15	28	6-10	21,8
67910	15	27	6-10	21,0
70522	15	26	6-10	20,3
73343	15	25	6-10	19,5
74218	17	28	6-10	19,2
76399	15	24	6-10	18,7
76967	17	27	6-10	18,6
79721	15	23	6-10	17,9
79926	17	26	6-10	17,9
82949	19	28	6-10	17,2
83124	17	25	6-10	17,2
86021	19	27	6-10	16,6
86586	17	24	6-10	16,5
89330	19	26	6-10	16,0
90352	17	23	6-10	15,8
92902	19	25	6-10	15,4
96504	15	19	6-10	14,8
96773	19	24	6-10	14,8
100412	23	28	6-10	14,2
100980	19	23	6-10	14,1
104129	23	27	6-10	13,7
104778	24	28	6-10	13,6
107858	15	17	6-10	13,2
108657	24	27	6-10	13,1
109372	17	19	6-10	13,1
112460	23	25	6-10	12,7
113509	26	28	6-10	12,6
117146	23	24	6-10	12,2
117350	24	25	6-10	12,2
117872	27	28	6-10	12,1
122238	23	23	6-10	11,7
126768	28	27	6-10	11,3
126940	27	26	6-10	11,3
127553	24	23	6-10	11,2
131642	28	26	6-10	10,9
132019	27	25	6-10	10,8
132869	25	23	6-10	10,8
136621	19	17	6-10	10,5
137519	27	24	6-10	10,4
138184	26	23	6-10	10,3
142611	28	24	6-10	10,0
143499	27	23	6-10	10,0
147975	23	19	6-10	9,7
148812	28	23	6-10	9,6
154407	24	19	6-10	9,3
160841	25	19	6-10	8,9
165382	23	17	6-10	8,6
167275	26	19	6-10	8,5
172572	24	17	6-10	8,3
173710	27	19	6-10	8,2
179765	25	17	6-10	7,9
180141	28	19	6-10	7,9
186955	26	17	6-10	7,6
187434	23	15	6-10	7,6
194145	27	17	6-10	7,4

ЗАМЕЧАНИЕ. См. «Общая информация о нормах высева» и «Проверка нормы высева» (в руководстве для оператора) для получения дополнительной информации. Всегда проверяйте норму высева в полевых условиях, чтобы убедиться в ее правильном выборе.

НОРМЫ ВЫСЕВА ДЛЯ ДИСКОВ С 60 ЯЧЕЙКАМИ ДЛЯ ВНЕСЕНИЯ СЕМЯН МАЙЛО/САХАРНОЙ СВЕКЛЫ/СПЕЦИАЛИЗИРОВАННЫХ КУЛЬТУР, ВАКУУМНЫЕ ВЫСЕВАЮЩИЕ АППАРАТЫ

ЗВЕЗДОЧКА ПРИВОДА ОТ КОНТАКТНОГО КОЛЕСА С 22 ЗУБЬЯМИ

ПРИБЛИЗИТЕЛЬНОЕ ЗНАЧЕНИЕ СЕМЯН/ГЕКТАР ПРИ ШИРИНЕ МЕЖДУРЯДЬЯ 70 СМ

Междурядье 70 см	Звездочки трансмиссии		Рекоменд. диапазон скорости (км/ч)	Среднее расстояние между семенами (см)
	Ведущая	Ведомая		
89643	15	30*	6-10	15,9
96046	15	28	6-10	14,9
99602	15	27	6-10	14,3
103433	15	26	6-10	13,8
107570	15	25	6-10	13,3
108850	17	28	6-10	13,1
112054	15	24	6-10	12,7
112882	17	27	6-10	12,7
116925	15	23	6-10	12,2
117224	17	26	6-10	12,2
121657	19	28	6-10	11,7
121912	17	25	6-10	11,7
126163	19	27	6-10	11,3
126994	17	24	6-10	11,2
131015	19	26	6-10	10,9
132513	17	23	6-10	10,8
136255	19	25	6-10	10,5
141541	15	19	6-10	10,1
141934	19	24	6-10	10,1
147270	23	28	6-10	9,7
148104	19	23	6-10	9,6
152723	23	27	6-10	9,4
153672	24	28	6-10	9,3
158191	15	17	6-10	9,0
159364	24	27	6-10	9,0
160413	17	19	6-10	8,9
164940	23	25	6-10	8,7
166479	26	28	6-10	8,6
171813	23	24	6-10	8,3
172114	24	25	6-10	8,3
172881	27	28	6-10	8,3
179286	23	23	6-10	8,0
185924	28	27	6-10	7,7
186180	27	26	6-10	7,7
187078	24	23	6-10	7,6
193077	28	26	6-10	7,4
193628	27	25	6-10	7,4
194874	25	23	6-10	7,3
200377	19	17	6-10	7,1
201695	27	24	6-10	7,1
202669	26	23	6-10	7,0
209165	28	24	6-10	6,8
210465	27	23	6-10	6,8
217028	23	19	6-10	6,6
218260	28	23	6-10	6,5
226464	24	19	6-10	6,3
235900	25	19	6-10	6,1
242561	23	17	6-10	5,9
245337	26	19	6-10	5,8
253108	24	17	6-10	5,6
254773	27	19	6-10	5,6
263652	25	17	6-10	5,4
264209	28	19	6-10	5,4
274200	26	17	6-10	5,2
274902	23	15	6-10	5,2
284747	27	17	6-10	5,0

ЗАМЕЧАНИЕ. См. «Общая информация о нормах высева» и «Проверка нормы высева» для получения дополнительной информации. Всегда выполняйте проверку нормы высева в полевых условиях.

НОРМЫ ВЫСЕВА ДЛЯ ДИСКОВ С 60 ЯЧЕЙКАМИ ДЛЯ ВНЕСЕНИЯ СЕМЯН МАЙЛО/САХАРНОЙ СВЕКЛЫ/СПЕЦИАЛИЗИРОВАННЫХ КУЛЬТУР, ВАКУУМНЫЕ ВЫСЕВАЮЩИЕ АППАРАТЫ

ЗВЕЗДОЧКА ПРИВОДА ОТ КОНТАКТНОГО КОЛЕСА С 28 ЗУБЬЯМИ

ПРИБЛИЗИТЕЛЬНОЕ ЗНАЧЕНИЕ СЕМЯН/ГЕКТАР ПРИ ШИРИНЕ МЕЖДУРЯДЬЯ 70 СМ

Междурядье 70 см	Звездочки трансмиссии		Рекоменд. диапазон скорости (км/ч)	Среднее расстояние между семенами (см)
	Ведущая	Ведомая		
114091	15	30*	6-10	12,5
122241	15	28	6-10	11,7
126768	15	27	6-10	11,3
131642	15	26	6-10	10,9
136909	15	25	6-10	10,4
138539	17	28	6-10	10,3
142611	15	24	6-10	10,0
143669	17	27	6-10	9,9
148814	15	23	6-10	9,6
149194	17	26	6-10	9,6
154837	19	28	6-10	9,2
155163	17	25	6-10	9,2
160572	19	27	6-10	8,9
161626	17	24	6-10	8,8
166748	19	26	6-10	8,6
168655	17	23	6-10	8,5
173416	19	25	6-10	8,2
180141	15	19	6-10	7,9
180641	19	24	6-10	7,9
187434	23	28	6-10	7,6
188496	19	23	6-10	7,6
194376	23	27	6-10	7,3
195584	24	28	6-10	7,3
201335	15	17	6-10	7,1
202828	24	27	6-10	7,0
204162	17	19	6-10	7,0
209927	23	25	6-10	6,8
211882	26	28	6-10	6,7
218672	23	24	6-10	6,5
219054	24	25	6-10	6,5
220030	27	28	6-10	6,5
228180	23	23	6-10	6,3
236632	28	27	6-10	6,0
236958	27	26	6-10	6,0
238101	24	23	6-10	6,0
245732	28	26	6-10	5,8
246434	27	25	6-10	5,8
248021	25	23	6-10	5,8
255026	19	17	6-10	5,6
256702	27	24	6-10	5,6
257942	26	23	6-10	5,5
266210	28	24	6-10	5,4
267865	27	23	6-10	5,3
276217	23	19	6-10	5,2
277785	28	23	6-10	5,1
288227	24	19	6-10	5,0
300238	25	19	6-10	4,8
308714	23	17	6-10	4,6
312246	26	19	6-10	4,6
322137	24	17	6-10	4,4
324256	27	19	6-10	4,4
335559	25	17	6-10	4,3
336267	28	19	6-10	4,2
348982	26	17	6-10	4,1
349878	23	15	6-10	4,1
362405	27	17	6-10	3,9

ЗАМЕЧАНИЕ. См. «Общая информация о нормах высева» и «Проверка нормы высева» для получения дополнительной информации. Всегда выполняйте проверку нормы высева в полевых условиях.

НОРМЫ ВЫСЕВА ДЛЯ ДИСКОВ С 60 ЯЧЕЙКАМИ ДЛЯ ВНЕСЕНИЯ СЕМЯН МАЙЛО/САХАРНОЙ СВЕКЛЫ/СПЕЦИАЛИЗИРОВАННЫХ КУЛЬТУР, ВАКУУМНЫЕ ВЫСЕВАЮЩИЕ АППАРАТЫ ЗВЕЗДОЧКА ПРИВОДА ОТ КОНТАКТНОГО КОЛЕСА С 44 ЗУБЬЯМИ
ПРИБЛИЗИТЕЛЬНОЕ ЗНАЧЕНИЕ СЕМЯН/ГЕКТАР ПРИ ШИРИНЕ МЕЖДУРЯДЬЯ 70 СМ

Междурядье 70 см	Звездочки трансмиссии		Рекоменд. диапазон скорости (км/ч)	Среднее расстояние между семенами (см)
	Ведущая	Ведомая		
179271	15	30*	6-10	8,0
192076	15	28	6-10	7,4
199191	15	27	6-10	7,2
206852	15	26	6-10	6,9
215126	15	25	6-10	6,6
217687	17	28	6-10	6,6
224092	15	24	6-10	6,4
225751	17	27	6-10	6,3
233835	15	23	6-10	6,1
234434	17	26	6-10	6,1
243298	19	28	6-10	5,9
243812	17	25	6-10	5,9
252309	19	27	6-10	5,7
253969	17	24	6-10	5,6
262014	19	26	6-10	5,5
265011	17	23	6-10	5,4
272494	19	25	6-10	5,2
283063	15	19	6-10	5,0
283848	19	24	6-10	5,0
294519	23	28	6-10	4,9
296190	19	23	6-10	4,8
305427	23	27	6-10	4,7
307323	24	28	6-10	4,6
316364	15	17	6-10	4,5
318707	24	27	6-10	4,5
320802	17	19	6-10	4,5
329862	23	25	6-10	4,3
332934	26	28	6-10	4,3
343605	23	24	6-10	4,2
344202	24	25	6-10	4,2
345741	27	28	6-10	4,1
358545	23	23	6-10	4,0
371825	28	27	6-10	3,8
372336	27	26	6-10	3,8
374133	24	23	6-10	3,8
386124	28	26	6-10	3,7
387227	27	25	6-10	3,7
389723	25	23	6-10	3,7
400725	19	17	6-10	3,6
403364	27	24	6-10	3,5
405312	26	23	6-10	3,5
418301	28	24	6-10	3,4
420900	27	23	6-10	3,4
434029	23	19	6-10	3,3
436490	28	23	6-10	3,3
452899	24	19	6-10	3,2
471769	25	19	6-10	3,0
485089	23	17	6-10	2,9
490641	26	19	6-10	2,9
506181	24	17	6-10	2,8
509511	27	19	6-10	2,8
527272	25	17	6-10	2,7
528381	28	19	6-10	2,7
548361	26	17	6-10	2,6
549768	23	15	6-10	2,6
569453	27	17	6-10	2,5

ЗАМЕЧАНИЕ. См. «Общая информация о нормах высева» и «Проверка нормы высева» для получения дополнительной информации. Всегда выполняйте проверку нормы высева в полевых условиях.

НОРМЫ ВЫСЕВА ДЛЯ ДИСКОВ С 120 ЯЧЕЙКАМИ ДЛЯ ВНЕСЕНИЯ СОЕВЫХ БОБОВ, ВАКУУМНЫЕ ВЫСЕВАЮЩИЕ АППАРАТЫ

ЗВЕЗДОЧКА ПРИВОДА ОТ КОНТАКТНОГО КОЛЕСА С 22 ЗУБЬЯМИ

ПРИБЛИЗИТЕЛЬНОЕ ЗНАЧЕНИЕ СЕМЯН/ГЕКТАР ПРИ ШИРИНЕ МЕЖДУРЯДЬЯ 70 СМ

Междурядье 70 см	Звездочки трансмиссии		Рекоменд. диапазон скорости (км/ч)	Среднее расстояние между семенами (см)
	Ведущая	Ведомая		
192090	15	28	6-10	7,4
199205	15	27	6-10	7,2
206865	15	26	6-10	6,9
215142	15	25	6-10	6,6
217703	17	28	6-10	6,6
224105	15	24	6-10	6,4
225765	17	27	6-10	6,3
233848	15	23	6-10	6,1
234448	17	26	6-10	6,1
243314	19	28	6-10	5,9
243828	17	25	6-10	5,9
252325	19	27	6-10	5,7
253987	17	24	6-10	5,6
262030	19	26	6-10	5,5
265030	17	23	6-10	5,4
272513	19	25	6-10	5,2
283082	15	19	6-10	5,0
283867	19	24	6-10	5,0
294538	23	28	6-10	4,9
296208	19	23	6-10	4,8
305448	23	27	6-10	4,7
307345	24	28	6-10	4,6
316386	15	17	6-10	4,5
318728	24	27	6-10	4,5
320824	17	19	6-10	4,5
329884	23	25	6-10	4,3
332958	26	28	6-10	4,3
343629	23	24	6-10	4,2
344226	24	25	6-10	4,2
345762	27	28	6-10	4,1
358569	23	23	6-10	4,0
371849	28	27	6-10	3,8
372360	27	26	6-10	3,8
374160	24	23	6-10	3,8
386151	28	26	6-10	3,7
387254	27	25	6-10	3,7
389748	25	23	6-10	3,7
400755	19	17	6-10	3,6
403391	27	24	6-10	3,5
405338	26	23	6-10	3,5
418331	28	24	6-10	3,4
420929	27	23	6-10	3,4
434056	23	19	6-10	3,3
436520	28	23	6-10	3,3
452928	24	19	6-10	3,2
471801	25	19	6-10	3,0
485124	23	17	6-10	2,9
490673	26	19	6-10	2,9
506216	24	17	6-10	2,8
509546	27	19	6-10	2,8
527307	25	17	6-10	2,7
528418	28	19	6-10	2,7
548399	26	17	6-10	2,6
549806	23	15	6-10	2,6
569491	27	17	6-10	2,5

ЗАМЕЧАНИЕ. См. «Общая информация о нормах высева» и «Проверка нормы высева» для получения дополнительной информации. Всегда выполняйте проверку нормы высева в полевых условиях.

НОРМЫ ВЫСЕВА ДЛЯ ДИСКОВ С 120 ЯЧЕЙКАМИ ДЛЯ ВНЕСЕНИЯ СОЕВЫХ БОБОВ, ВАКУУМНЫЕ ВЫСЕВАЮЩИЕ АППАРАТЫ

ЗВЕЗДОЧКА ПРИВОДА ОТ КОНТАКТНОГО КОЛЕСА С 28 ЗУБЬЯМИ

ПРИБЛИЗИТЕЛЬНОЕ ЗНАЧЕНИЕ СЕМЯН/ГЕКТАР ПРИ ШИРИНЕ МЕЖДУРЯДЬЯ 70 СМ

Междурядье 70 см	Звездочки трансмиссии		Рекоменд. диапазон скорости (км/ч)	Среднее расстояние между семенами (см)
	Ведущая	Ведомая		
244479	15	28	6-10	5,8
253533	15	27	6-10	5,6
263284	15	26	6-10	5,4
273818	15	25	6-10	5,2
277075	17	28	6-10	5,2
285226	15	24	6-10	5,0
287337	17	27	6-10	5,0
297626	15	23	6-10	4,8
298390	17	26	6-10	4,8
309674	19	28	6-10	4,6
310325	17	25	6-10	4,6
321141	19	27	6-10	4,4
323256	17	24	6-10	4,4
333493	19	26	6-10	4,3
337310	17	23	6-10	4,2
346833	19	25	6-10	4,1
360285	15	19	6-10	4,0
361286	19	24	6-10	4,0
374867	23	28	6-10	3,8
376995	19	23	6-10	3,8
388752	23	27	6-10	3,7
391165	24	28	6-10	3,7
402670	15	17	6-10	3,5
405653	24	27	6-10	3,5
408322	17	19	6-10	3,5
419851	23	25	6-10	3,4
423764	26	28	6-10	3,4
437346	23	24	6-10	3,3
438107	24	25	6-10	3,3
440063	27	28	6-10	3,2
456361	23	23	6-10	3,1
473262	28	27	6-10	3,0
473913	27	26	6-10	3,0
476202	24	23	6-10	3,0
491464	28	26	6-10	2,9
492868	27	25	6-10	2,9
496045	25	23	6-10	2,9
510049	19	17	6-10	2,8
513406	27	24	6-10	2,8
515886	26	23	6-10	2,8
532421	28	24	6-10	2,7
535727	27	23	6-10	2,7
552437	23	19	6-10	2,6
555570	28	23	6-10	2,6
576455	24	19	6-10	2,5
600473	25	19	6-10	2,4
617428	23	17	6-10	2,3
624494	26	19	6-10	2,3
644273	24	17	6-10	2,2
648512	27	19	6-10	2,2
671119	25	17	6-10	2,1

ЗАМЕЧАНИЕ. См. «Общая информация о нормах высева» и «Проверка нормы высева» для получения дополнительной информации. Всегда выполняйте проверку нормы высева в полевых условиях.

**НОРМА ВНЕСЕНИЯ ЖИДКИХ УДОБРЕНИЙ ПОРШНЕВЫМ НАСОСОМ
ЛИТРОВ НА ГЕКТАР**

**Насосы модели NGP-6055 со звездочкой привода от контактного колеса с 18 зубьями
(для сеялки, оснащенной двумя поршневыми насосами)**

Настройки насоса	2	3	4	5	6	7	8	9	10
24 ряда, междурядье 70 см	93,7	138,5	185,3	232,2	279,0	325,8	372,7	419,5	464,3

**Насосы модели NGP-7055 со звездочкой с 18 зубьями и ходовыми приводом
(для сеялки, оснащенной двумя поршневыми насосами)**

Настройки насоса	2	3	4	5	6	7	8	9	10
24 ряда, междурядье 70 см	75,4	113,0	150,7	188,4	225,0	262,7	300,4	338,1	375,7

Таблицы предназначены для сеялок, оснащенных приводом от контактного колеса. Убедитесь, что в шинах поддерживается правильное давление.

Таблицы приведены для раствора с удельным весом 1,2 кг на литр.

ЗАМЕЧАНИЕ. Нормы внесения удобрений могут варьироваться в зависимости от веса, рассчитанного в приведенной выше таблице. Всегда выполняйте полевые испытания, чтобы убедиться в получении требуемой нормы внесения удобрений.

Для проверки того, какое количество литров фактически вносит оборудование для внесения удобрений при междурядье 70 см, выполните следующее:

1. Снимите шланг с одного из сошника для внесения удобрений и вставьте его в емкость, закрепленную на раме сеялке.
2. Включите оборудование для внесения удобрений, после чего необходимо проехать вперед 14,28 м.
3. Измерьте объем жидкости в емкости в миллилитрах и умножьте полученное значение на 1000. Результат представляет собой количество удобрений в литрах на гектар при высеве с междурядьем 70 см (например, 20 мл = 2 л; 50 мл = 5 л; 100 мл = 10 л).
4. Сполосните емкость и при необходимости повторите проверку на других рядах.

**НОРМЫ ВНЕСЕНИЯ СУХИХ ИНСЕКТИЦИДОВ
ПРИБЛИЗИТЕЛЬНОЕ ЗНАЧЕНИЕ КГ/ГА ПРИ 8 КМ/Ч**

Настройка высевающего аппарата	Междурядье 70 см
ГЛИНИСТЫЕ ГРАНУЛЫ	
10	6,0
11	6,6
12	7,4
13	8,4
14	9,4
15	10,4
16	11,7
17	13,1
18	13,9
19	16,0
20	17,3
21	18,9
22	20,0
23	21,0
24	22,9
25	25,5
26	28,1
27	29,4
28	31,0
29	33,9
30	36,1
ПЕСЧАНЫЕ ГРАНУЛЫ	
5	3,5
6	6,0
7	6,5
8	7,7
9	9,5
10	10,9
11	12,4
12	13,7
13	15,4
14	17,2
15	18,9
16	21,4
17	23,7
18	26,6
19	29,6
20	31,4
21	33,7
22	36,1
23	39,0
24	42,0
25	45,0

ЗАМЕЧАНИЕ. В таблице указаны средние значения, которые должны использоваться только в качестве ориентира при расчете. Гранулированные химикаты проходят через отверстие в высевающем аппарате почти на одной скорости, независимо от скорости ролика. Фактическая норма внесения будет варьироваться в зависимости от типа инсектицида, скорости и плотности высева. Скорость высева/скорость хода влияет на норму внесения в наибольшей степени.

Определите в полевых условиях фактическую норму внесения используемого вами инсектицида с учетом скорости и плотности высева, которые вы будете применять. См. раздел «Проверка нормы внесения гранулированных химикатов» в разделе «Эксплуатация машины» для получения дополнительной информации..

НОРМЫ ВНЕСЕНИЯ СУХИХ ГЕРБИЦИДОВ
ПРИБЛИЗИТЕЛЬНОЕ ЗНАЧЕНИЕ КГ/ГА ПРИ 8 КМ/Ч

ГЛИНИСТЫЕ ГРАНУЛЫ

Настройка высевающего аппарата	Междурядье 70 см
10	5,7
11	6,3
12	7,1
13	7,9
14	8,9
15	10,0
16	11,0
17	12,1
18	13,1
19	14,2
20	15,4
21	16,6
22	17,8
23	19,2
24	20,7
25	22,1
26	23,7
27	25,5
28	27,6
29	29,6
30	32,6

ЗАМЕЧАНИЕ. В таблице указаны средние значения, которые должны использоваться только в качестве ориентира при расчете. Гранулированные химикаты проходят через заданное отверстие в высевающем аппарате почти на одной скорости, независимо от скорости ролика. Фактическая норма внесения будет варьироваться в зависимости от конкретного типа гербицида, скорости и плотности высева. Скорость высева/скорость хода влияет на норму внесения в наибольшей степени.

Определите в полевых условиях фактическую норму внесения используемого вами гербицида с учетом скорости и плотности высева, которые вы будете применять. См. раздел «Проверка нормы внесения гранулированных химикатов» в разделе «Эксплуатация машины» для получения дополнительной информации.

Данная страница намеренно оставлена пустой.

СМАЗКА

На следующих страницах показано расположение всех точек смазки. Надлежащая смазка движущихся деталей позволяет обеспечить эффективную работу вашей сеялки Kinze и продлевает срок службы трущихся деталей.

СИМВОЛЫ СМАЗКИ

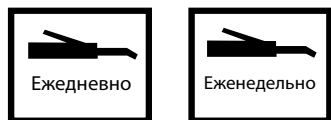

Смазывать с указанной периодичностью универсальной консистентной смазкой SAE.



Смазывать с указанной периодичностью высококачественным маслом SAE 10W или аэрозольной смазкой.

ГЕРМЕТИЗИРОВАННЫЕ ПОДШИПНИКИ

На сеялке Kinze для обеспечения бесперебойной работы используются герметизированные подшипники.

Они расположены на приводных валах, высевающих секциях и трансмиссии. В герметизированные подшипники смазка заложена на весь срок службы, и они не требуют технического обслуживания.

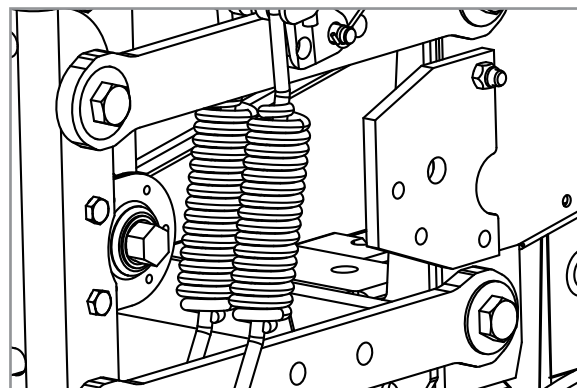

Герметизированный подшипник (стандартный)

КОЛЕСНЫЕ ПОДШИПНИКИ

Во всех подшипниках приводных и транспортных колес, а также ступиц колес маркеров необходимо ежегодно менять смазку и проверять их на износ.

1. Поднимите колесо с земли.
2. Проверьте наличие люфта подшипников, покачив колесо из стороны в сторону.
3. Проверните колесо для проверки плавности вращения подшипников. Если при вращении подшипников присутствует посторонний шум, снимите ступицу и проверьте подшипники.

ЗАМЕЧАНИЕ. Чтобы сменить смазку ступицы колеса, следуйте описанной в данном разделе процедуре, предусмотренной для замены подшипников колес, за исключением того, что подшипники и наружные кольца подшипников используются повторно.

ПРИВОДНЫЕ ЦЕПИ

Ежедневно смазывайте всю цепи трансмиссии и приводов высококачественной смазкой для цепей. Тяжелые условия эксплуатации, такие как грязь, неоптимальный температурный или скоростной режим, могут потребовать более частого нанесения смазки.

Если цепь становится жесткой, ее необходимо снять, замочить и промыть в растворителе, чтобы удалить грязь из соединений. Замочите цепь в масле, чтобы смазка могла проникнуть между роликами и втулками.

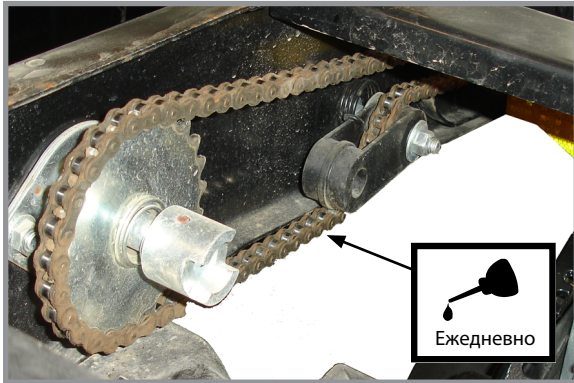

Цепи привода высевающей секции для внесения гранулированных химикатов

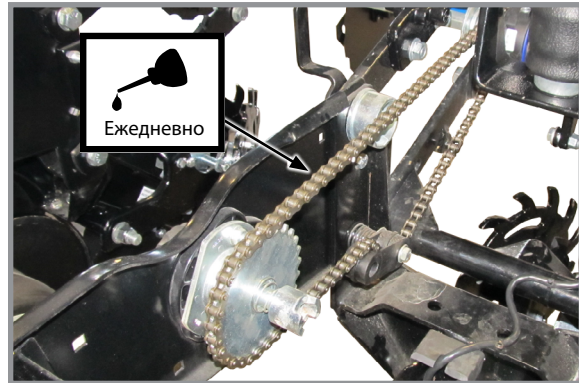

Цепи привода высевающих секций

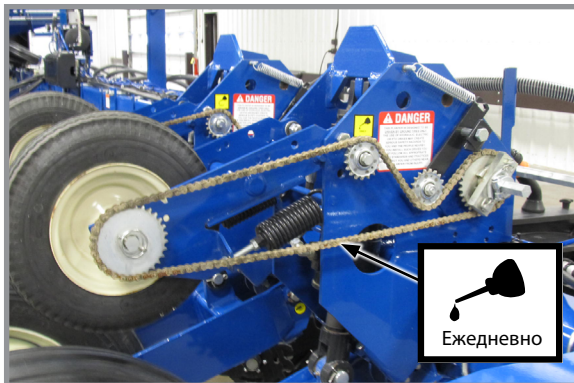

Цепи привода от контактного колеса

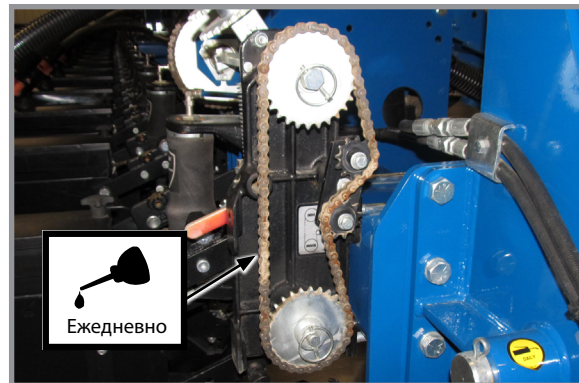

Цепи трансмиссии

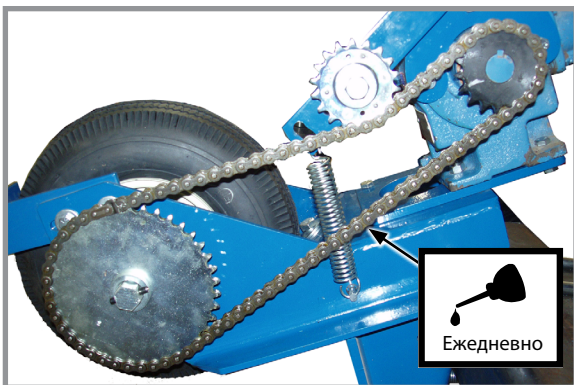

Цепь привода дополнительного поршневого насоса

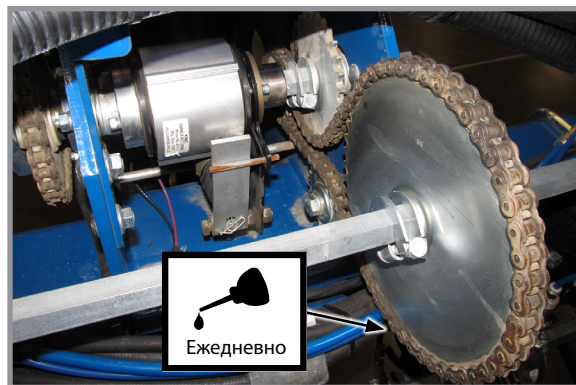

Цепи привода внутреннего модуля (муфта отключения указательного ряда)

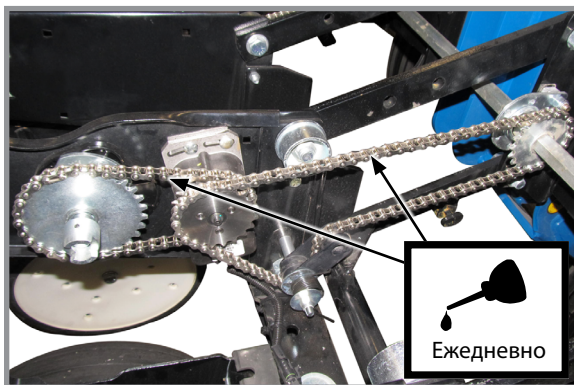

Муфты с электроприводом высевающих секций

ВТУЛКИ

Смазывайте втулки с указанной периодичностью.

Проверьте момент затяжки каждого болта. Если затяжка болта ослабла, снимите его и проверьте втулку на наличие трещин и износа. Замените втулку, если это необходимо. Используйте **только закаленные плоские шайбы**. Замените **поврежденные плоские шайбы исправными деталями**. Затяните крепеж моментом **176 Н·м**.

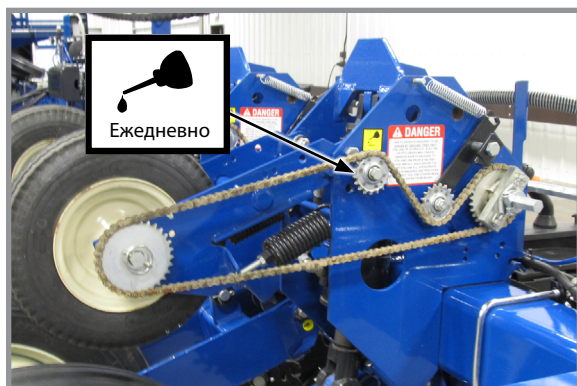

**Рычаг контактного колеса
(по 2 точки смазки на колесо в сборе)**

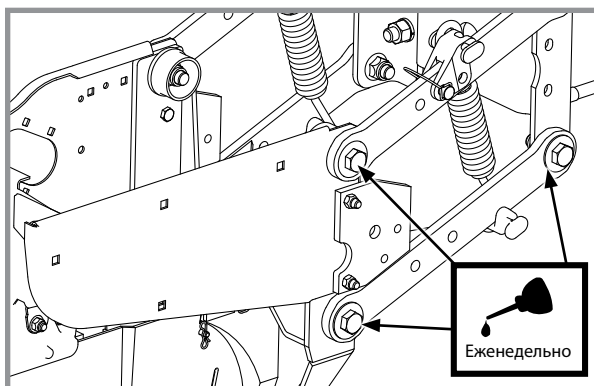

Параллелограммные тяги высевающей секции (по 8 точек смазки на ряд)

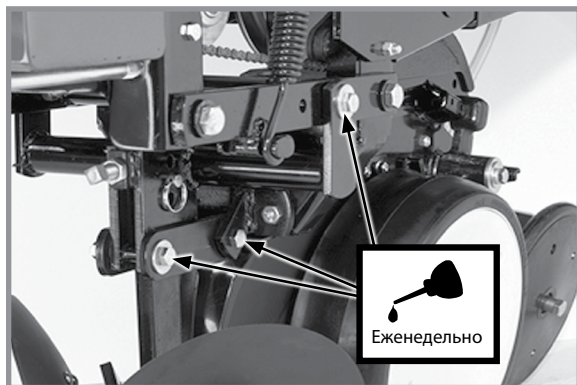

Параллелограммное навесное устройство дискового бороздоделателя с креплением на высевающей секции (по 6 точек смазки на ряд)

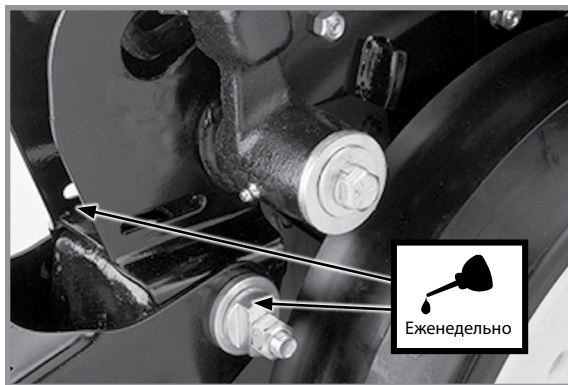

Эксцентриковые втулки (по 2 точки смазки на ряд) V-образного заделывающего колеса, заделывающих дисков/одиночного прикатывающего колеса и/или прицепного заделывающего колеса высевающей секции.

СИСТЕМА ТЯГ ТЕЛЕСКОПИЧЕСКОГО ДЫШЛА

Необходимо ежедневно проверять, что внутренние передвигные тяги свободно перемещаются в желобах.

Поддерживайте чистоту желобов внутренних передвигных тяг. **ЗАПРЕЩАЕТСЯ СМАЗЫВАТЬ** желоба внутренних передвигных тяг консистентной смазкой. Если возникнет необходимость в смазке, используйте порошкообразный графит.

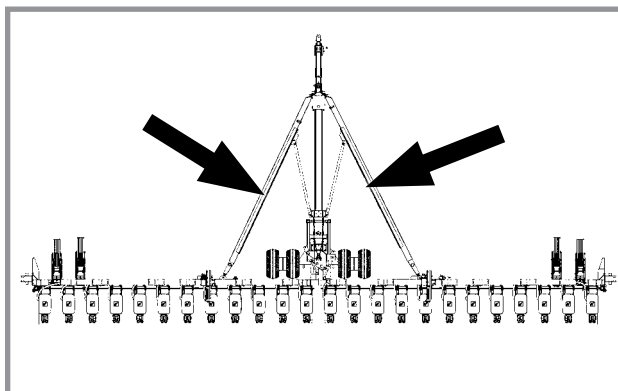

МУФТА ВОМ

Необходимо очищать и смазывать муфту ВОМ при каждой установке насоса.

Для продления срока службы шлицев вала нанесите на них промышленную смазку для муфт с высокой нагрузкой, например Chevron® Coupling Grease, отвечающую стандартам AGMA CG-1 и CG-2.

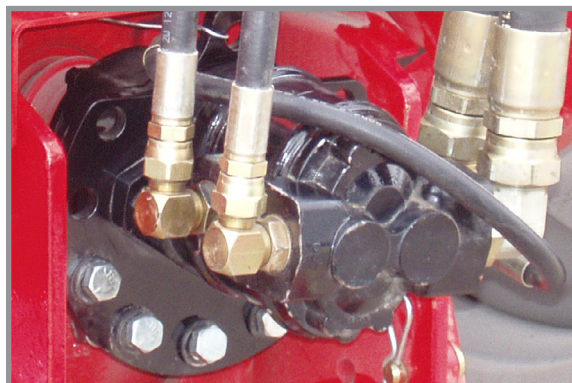

Установленный насос с приводом от ВОМ

РЫЧАГ С ВИТОЙ ПРУЖИНОЙ В СБОРЕ

Для правильной работы компонентов рычага с витой пружиной может потребоваться их периодическая смазка высококачественным аэрозольным смазочным материалом.

Во время смазки перемещайте рычаг с витой пружиной, чтобы смазочный материал распределился по поверхности пружины.

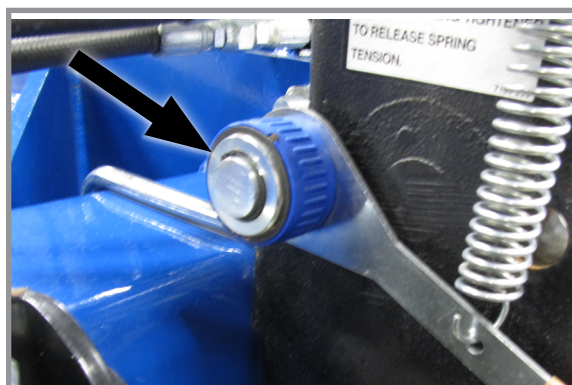

Смазка рычага с витой пружиной

УРОВЕНЬ МАСЛА В КАРТЕРЕ ПОРШНЕВОГО НАСОСА ДЛЯ ЖИДКИХ УДОБРЕНИЙ

Необходимо ежедневно проверять уровень масла в картере и поддерживать его на требуемом значении, используя контрольную пробку уровня масла. Долейте при необходимости трансмиссионное масло EP 90. Картер вмещает приблизительно 0,35 л масла.

Для получения более подробной информации см. руководство по эксплуатации, поставляемое вместе с насосом и делителем потока.

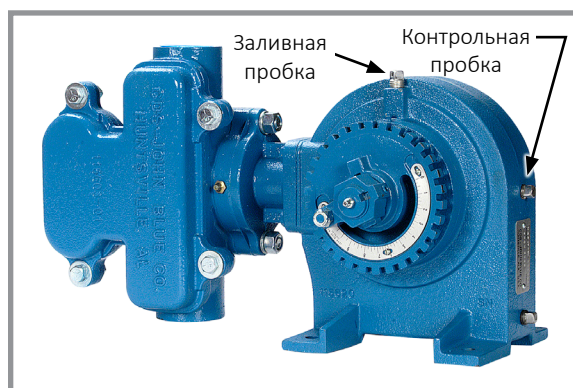

Расположение заливной и контрольной пробки поршневого насоса

ПРЕСС-МАСЛЕНКИ

ОСТОРОЖНО!

Неконтролируемые движения сеялки могут стать причиной аварии или потери управления, что приведет к серьезным травмам, в том числе с летальным исходом, порче имущества или повреждению оборудования. Перед выполнением работ под сеялкой или перед ее транспортировкой установите все стопорные устройства.

Детали, оснащенные пресс-масленками, необходимо с установленной периодичностью смазывать универсальной консистентной смазкой SAE. Тщательно очистите масленку перед использованием смазочного пистолета. Рекомендованная периодичность смазки приведена для нормальных условий эксплуатации. Тяжелые или нештатные условия эксплуатации могут требовать более частой смазки.

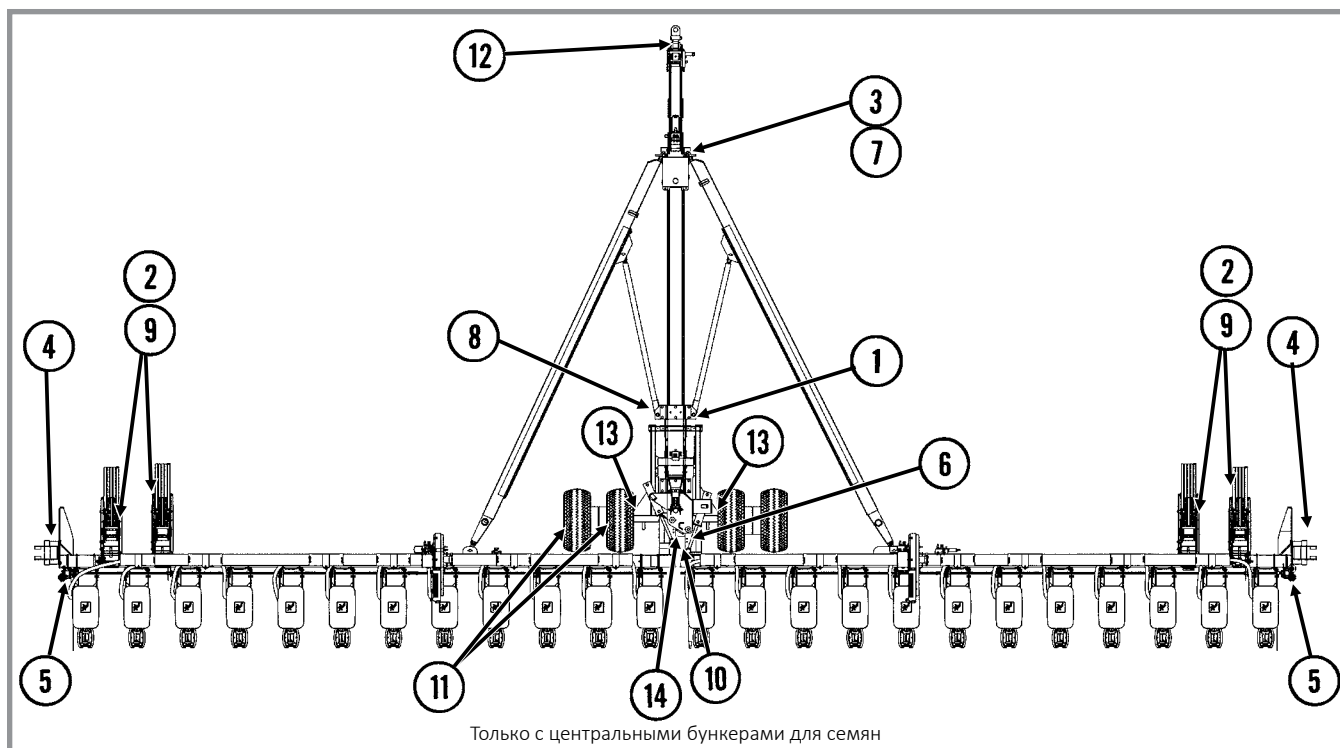

ЗАМЕЧАНИЕ. Номера на иллюстрации соответствуют номерам фотографий на последующих страницах, на которых указана периодичность смазки.

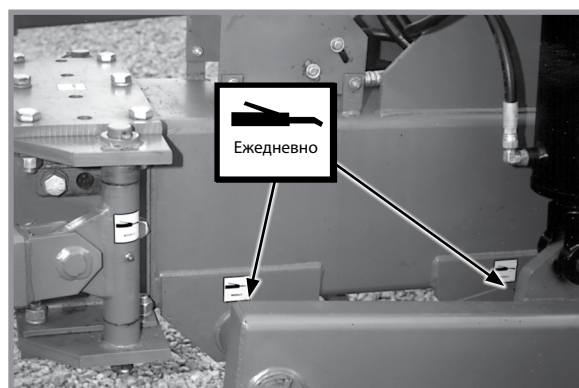

1. Ось и шарниры автоматических стопорных устройств (7)

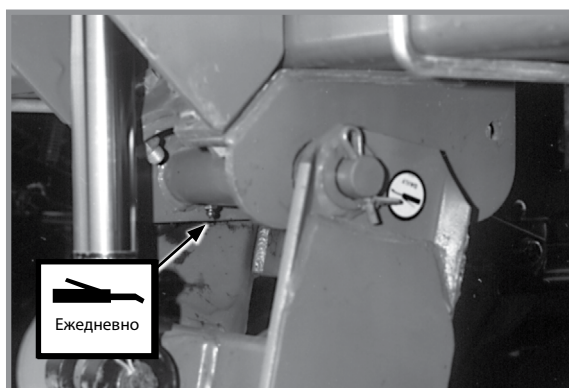

2. Шарнир ходового колеса (по 2 на колесный модуль)

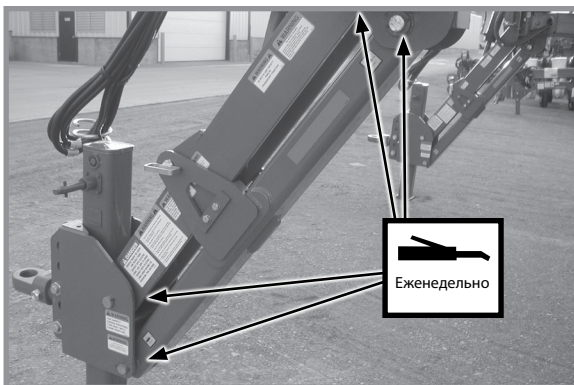

3. Верхняя и нижняя тяга дышла (по 2 на тягу)

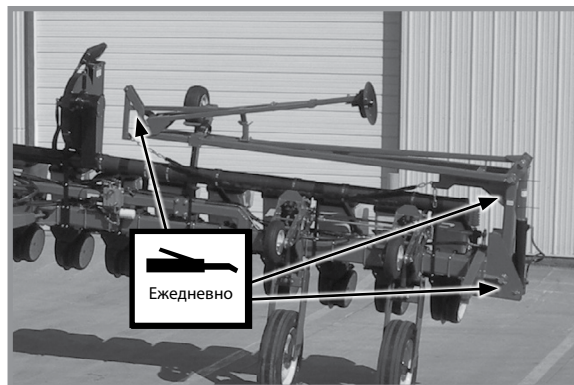

4. Узлы маркеров (по 11 на сторону)
(показаны общие точки смазки)

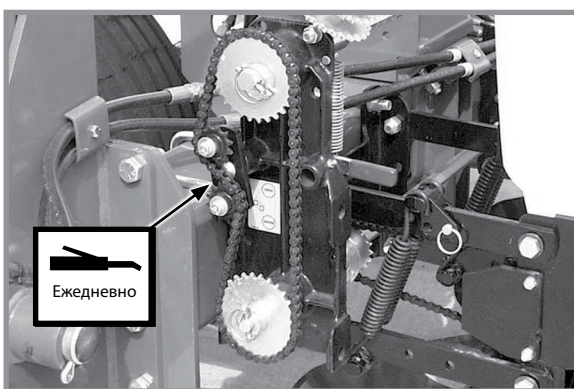

5. Ось натяжителя трансмиссии нормы высева
(по 1 на узел)

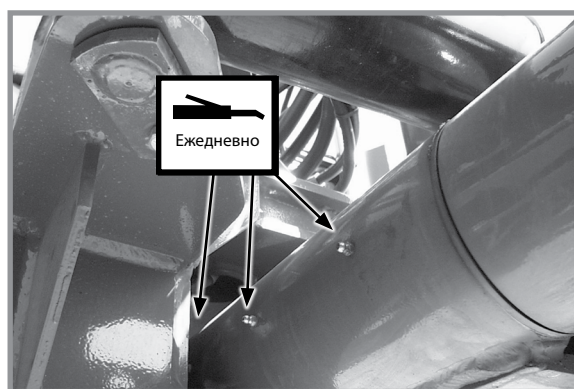

6. Поворотный кулак крыла
(по 3 на кулак на горизонтальном валу)

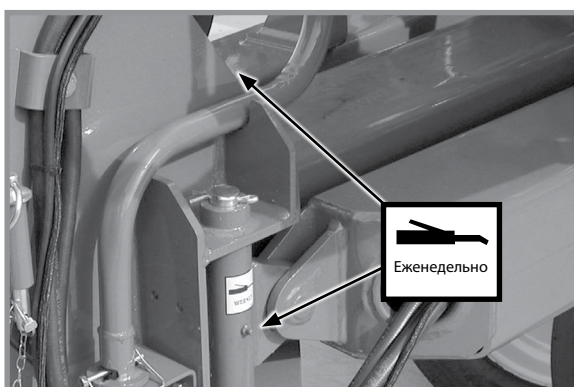

7. Узлы тяг (по 1 на узел)
Передние износные накладки (4)

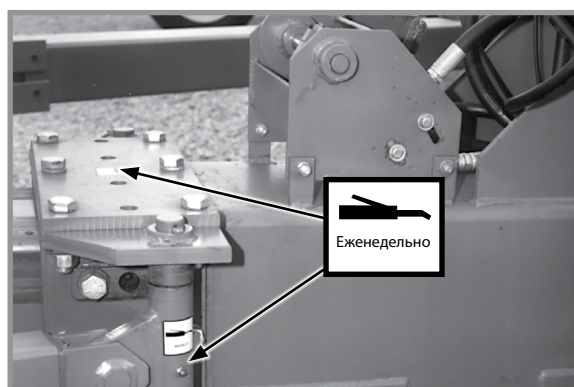

8. Узлы внутренних передвижных тяг
(по 1 на узел)
Задние износные накладки (2 комплекта — 16)

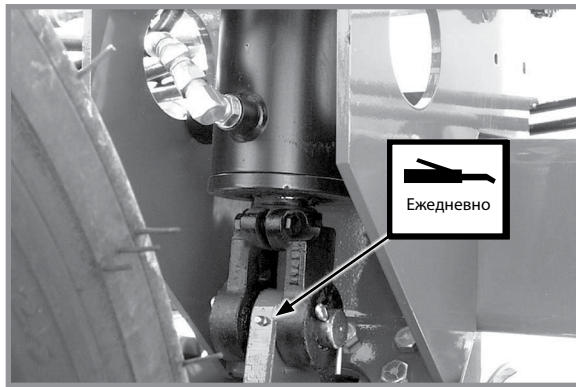

9. Опора цилиндра подъема колесного модуля (по 1 на колесный модуль)

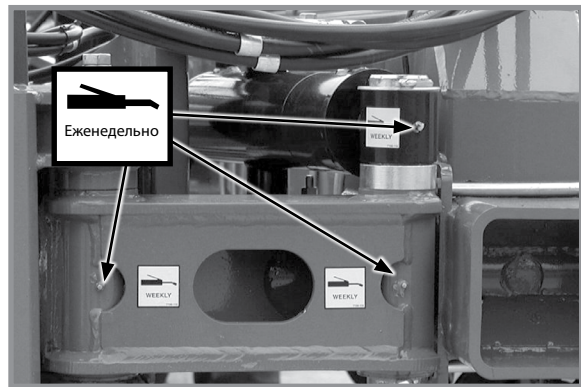

10. Поворотный кулак крыла — по 1 на кулак на валу
Вспомогательные цилиндры раскладывания крыльев (по 1 на цилиндр)

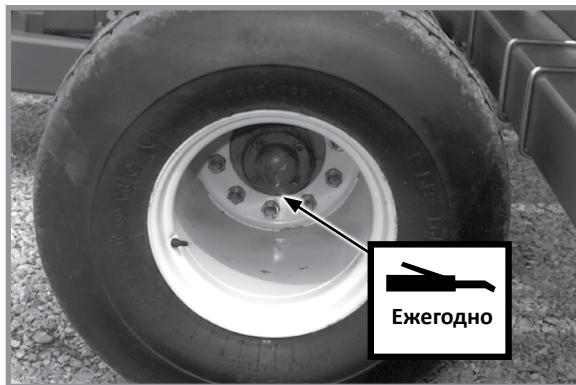

11. Подшипник транспортного колеса (по 1 на ступицу колеса)

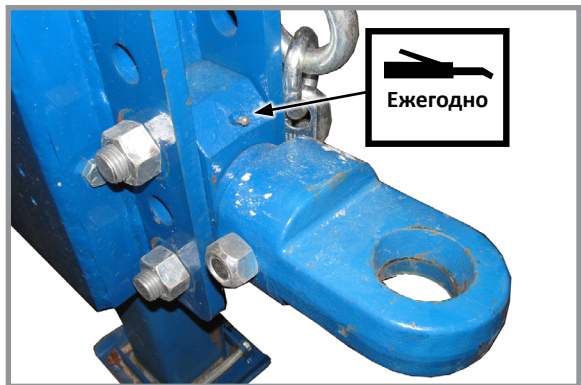

12. Блок вертлюга (1)

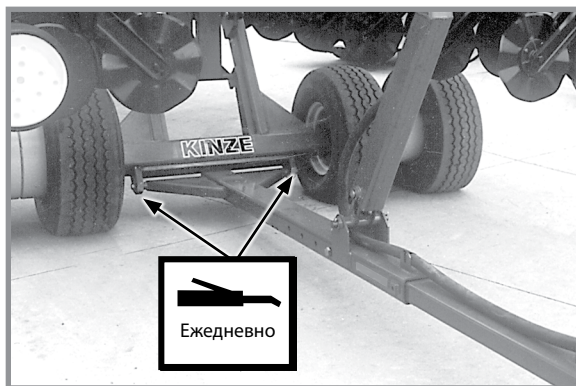

13. Ось заднего сцепного устройства для прицепа (2)

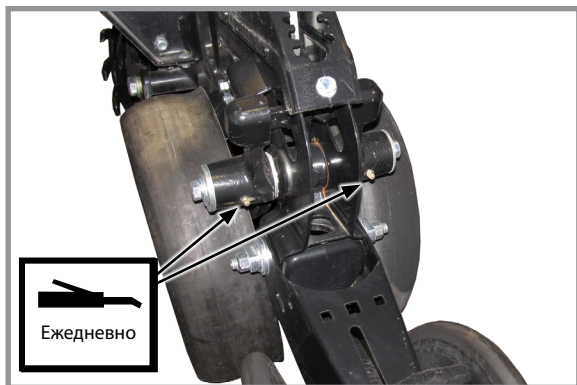
**Рычаги копирующих колес (2)**

Уплотнения в рычаге копирующего колеса установлены таким образом, что их кромка направлена наружу, что позволяет смазке вытеснять грязь из уплотнения. Закачивайте смазку в рычаг, пока свежая смазка не выступит между шайбами и рычагом.

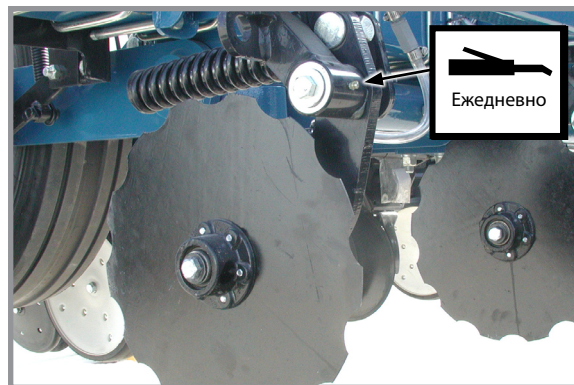
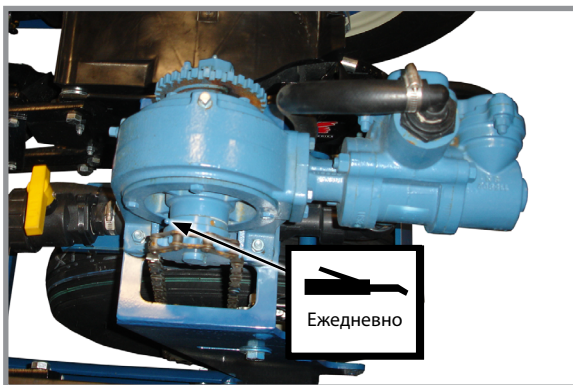
**Зубчатый однодисковый сошник (1 на рычаг)****Поршневой насос, левая сторона (1)**

Заполняйте смазкой, пока она не начнет вытекать через нижнее сливное отверстие.

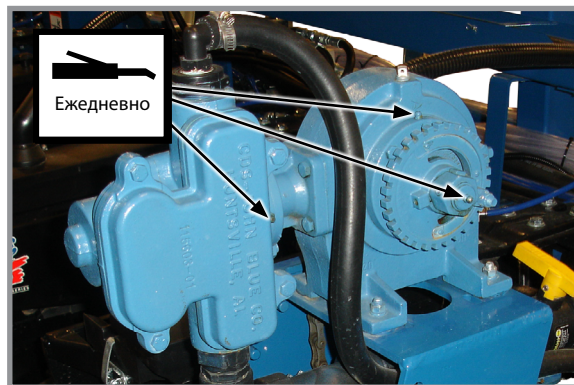
**Поршневой насос, правая сторона (3)**

ВАЛ НАСОСА С ПРИВОДОМ ОТ ВОМ И ВАЛ ВОМ ТРАКТОРА

Раз в неделю смазывайте вал насоса с приводом от ВОМ и вал ВОМ трактора смазкой LM 47 с повышенным сроком службы, поставляемой вместе с комплектом крепления насоса с приводом от ВОМ. Рекомендованная периодичность смазки приведена для нормальных условий эксплуатации. В тяжелых или нестандартных условиях эксплуатации может потребоваться более частая смазка.

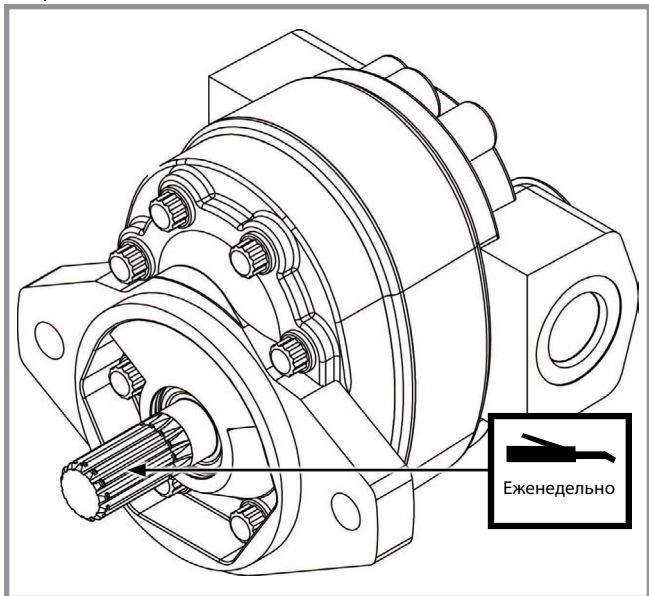

Насос с приводом от ВОМ

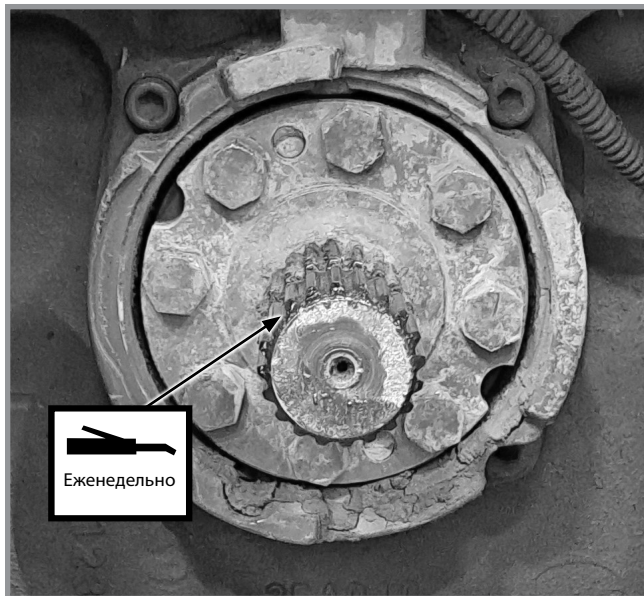

Вал ВОМ трактора

Ежедневно смазывайте цепь, установленную на звездочках, аэрозольной смазкой для цепей.

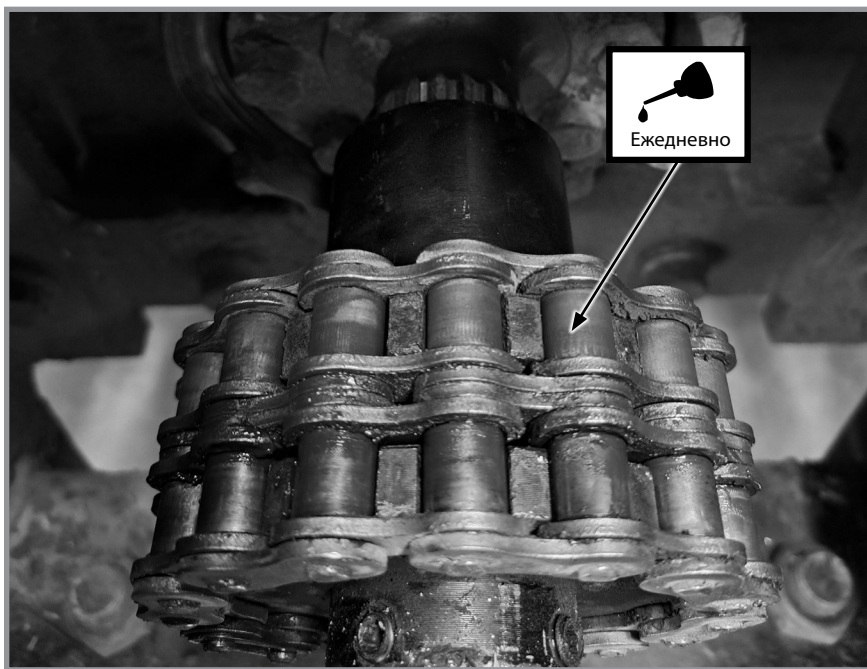

Цепь

Данная страница намеренно оставлена пустой.

МОНТАЖНЫЕ БОЛТЫ И КРЕПЕЖНЫЕ ЭЛЕМЕНТЫ

Перед началом эксплуатации сеялки проверьте надежность затяжки всех крепежных элементов. Все крепежные элементы подлежат повторной проверке по истечении первых 50 часов эксплуатации и в начале каждого посевного сезона.

В сеялках Kinze используются крепежные элементы SAE класс 5 (высокопрочные), если не указано иное. Винты с головками под ключ класса прочности 5 имеют три радиальные линии на головках. Крепежные элементы необходимо заменять крепежом того же размера, с аналогичной прочностью и типом резьбы.

ОСТОРОЖНО!

Ослабление гаек крепления транспортных колес может привести к отсоединению колес от сеялки и может стать причиной серьезных травм, в том числе с летальным исходом, порчи имущества или повреждения оборудования. Проверьте затяжку гаек крепления транспортных колес перед первым использованием сеялки и периодически выполняйте такую проверку в дальнейшем.



ПРИМЕЧАНИЕ

Чрезмерная усилие затяжки крепежных элементов может снизить их устойчивость к ударным нагрузкам и привести к выходу оборудования из строя.

ТАБЛИЦА ЗНАЧЕНИЙ МОМЕНТОВ ЗАТЯЖКИ — ОЦИНКОВАННЫЙ КРЕПЕЖ

Диаметр	Класс прочности 2 (без меток )		Класс прочности 5 (3 метки )		Класс прочности 8 (6 меток )	
	Крупная резьба	Мелкая резьба	Крупная резьба	Мелкая резьба	Крупная резьба	Мелкая резьба
¼ дюйма	5,6 Н·м	6,3 Н·м	8,6 Н·м	9,8 Н·м	12 Н·м	14 Н·м
5/16 дюйма	11 Н·м	12 Н·м	18 Н·м	19 Н·м	24 Н·м	27 Н·м
3/8 дюйма	20 Н·м	23 Н·м	31 Н·м	35 Н·м	45 Н·м	50 Н·м
7/16 дюйма	34 Н·м	37 Н·м	50 Н·м	56 Н·м	71 Н·м	79 Н·м
½ дюйма	48 Н·м	54 Н·м	77 Н·м	87 Н·м	108 Н·м	122 Н·м
9/16 дюйма	68 Н·м	81 Н·м	108 Н·м	122 Н·м	156 Н·м	176 Н·м
5/8 дюйма	95 Н·м	108 Н·м	149 Н·м	169 Н·м	217 Н·м	244 Н·м
¾ дюйма	176 Н·м	197 Н·м	271 Н·м	298 Н·м	380 Н·м	427 Н·м
1 дюйм	258 Н·м	278 Н·м	651 Н·м	719 Н·м	915 Н·м	1017 Н·м
1 1/8 дюйма	359 Н·м	407 Н·м	814 Н·м	908 Н·м	1302 Н·м	1458 Н·м
1 ¼ дюйма	508 Н·м	563 Н·м	1139 Н·м	1261 Н·м	1844 Н·м	2034 Н·м
1 3/8 дюйма	664 Н·м	759 Н·м	1491 Н·м	1695 Н·м	2413 Н·м	2752 Н·м
1 ½ дюйма	881 Н·м	990 Н·м	1966 Н·м	2237 Н·м	3128 Н·м	3620 Н·м

ЗНАЧЕНИЯ МОМЕНТА ЗАТЯЖКИ — СИСТЕМА ПНЕВМАТИЧЕСКОГО ПРИЖИМА

Диаметр	Значение момента затяжки
½ дюйма NPT	120 дюйм-фунтов (14 Н·м) максимум
½ дюйма-13	180 дюйм-фунтов (20 Н·м) максимум
¾ дюйма-16	180 дюйм-фунтов (20 Н·м) максимум

ЗАМЕЧАНИЕ. Приведенные значения момента затяжки используются для компонентов системы пневматического прижима.

ТАБЛИЦА ЗНАЧЕНИЙ МОМЕНТОВ ЗАТЯЖКИ ДЛЯ ГАЙКИ КРЕПЛЕНИЯ ШТОКА ПОРШНЯ

	Крепеж, отличный от самоконтрящихся гаек с нейлоновой вставкой	Самоконтрящаяся гайка с нейлоновой вставкой
½ дюйма-20	55–70 фут-фунтов (75–95 Н·м)	45–55 фут-фунтов (61–75 Н·м)
¾ дюйма-16	115–125 фут-фунтов (156–169 Н·м)	100–115 фут-фунтов (136–156 Н·м)
¾ дюйма-14	150–180 фут-фунтов (203–244 Н·м)	130–150 фут-фунтов (176–203 Н·м)
1 дюйма-14	275–330 фут-фунтов (373–447 Н·м)	250–275 фут-фунтов (339–373 Н·м)
1½ дюйма-12	300–375 фут-фунтов (407–508 Н·м)	275–300 фут-фунтов (373–407 Н·м)
1¼ дюйма-12	300–375 фут-фунтов (407–508 Н·м)	275–300 фут-фунтов (373–407 Н·м)

ОСОБЫЕ МОМЕНТЫ ЗАТЯЖКИ И ИНСТРУКЦИИ

Крепеж втулки параллелограммного навесного устройства высевающей секции	130 фут-фунтов (176 Н·м)
Крепеж оси колтера нулевой обработки почвы (5/8 дюйма)	120 фут-фунтов (162 Н·м)
Гайки с креплением на резьбовой втулке внутреннего транспортного колеса**	315 фут-фунтов (427 Н·м)
Гайки с креплением на резьбовой втулке наружного транспортного колеса**	1075 фут-фунтов (1458 Н·м)

****ЗАМЕЧАНИЕ.** Сначала ослабьте гайку с креплением на резьбовой втулке наружного транспортного колеса, затем ослабьте гайку с креплением на резьбовой втулке внутреннего транспортного колеса.

ЗНАЧЕНИЯ МОМЕНТОВ - КОЛЕСНЫЕ ГАЙКИ

Размер колесной гайки	Значение крутящего момента	Интервал
5/8" - 18 Колесные гайки	200 фут-фунтов (270 Н·м)	<ul style="list-style-type: none"> Один раз перед первой посадкой; Опять же после первых 50 км или 10 часов работы; После этого периодически (не реже одного раза перед каждым посевом).
9/16" - 18 Колесные гайки	125 фут-фунтов (170 Н·м)	<ul style="list-style-type: none"> Один раз перед первой посадкой; Опять же после первых 50 км или 10 часов работы; После этого периодически (не реже одного раза перед каждым посевом).

ТРАНСПОРТНЫЕ КОЛЕСА

ОСТОРОЖНО!

Превышение давления в шине может привести к взрывному разделению диска и шины и может стать причиной летального исхода или серьезной травмы. Диски различных размеров рассчитаны на различное давление в шинах. Накачивайте шины до давления, установленного для рассматриваемого размера диска.



Не превышайте следующие максимальные значения давления:

- Диск с отметкой «224»: максимальное давление — 75 фунтов/кв. дюйм (517 кПа).
- Диск с отметкой «276»: максимальное давление — 100 фунтов/кв. дюйм (689 кПа).



СПЕЦИФИКАЦИИ ПО ДАВЛЕНИЮ В ШИНАХ



Расположение шин (показана правая сторона сеялки, левая сторона зеркально симметрична)

Ходовые колеса (крылья) 255-70R 22.5	75 фунтов/кв. дюйм (517 кПа)
Транспортные колеса- 36 x 16 x 17,5 дюйма	75 фунтов/кв. дюйм (517 кПа)
Контактные колеса- 4,80 x 8 дюймов	50 фунтов/кв. дюйм (345 кПа)
Маркер- 16 x 6,5 x 8 дюймов	14 фунтов/кв. дюйм (97 кПа)
Поршневой насос для подачи жидких удобрений (не показан)- 4,10 x 6 дюймов	50 фунтов/кв. дюйм (345 кПа)

ДАВЛЕНИЕ В ШИНЕ

 ОСТОРОЖНО!	Взрыв шины может привести к серьезным травмам, в том числе с летальным исходом. Причиной взрыва шины может стать избыточное давление в шине, выполнение работ на колесном диске или шине, неправильное использование колесных дисков и шин, использование изношенных или неправильно обслуживаемых шин.
	

- Поддерживайте в шинах надлежащее давление. Эксплуатация шины с давлением ниже или выше рекомендуемого значения может привести к ее повреждению.
- Монтаж шин должен выполняться только надлежащим образом обученным персоналом с использованием соответствующего оборудования.
- Замените шины с порезами или грыжами. Замените поврежденные диски. Установите недостающие колесные болты и гайки.
- Не подвергайте сварке или тепловому воздействию колесо в сборе. Тепловое воздействие увеличивает давление в шине.

ТЕХНИЧЕСКОЕ ОБСЛУЖИВАНИЕ ВАКУУМНОГО ВЫСЕВАЮЩЕГО АППАРАТА.

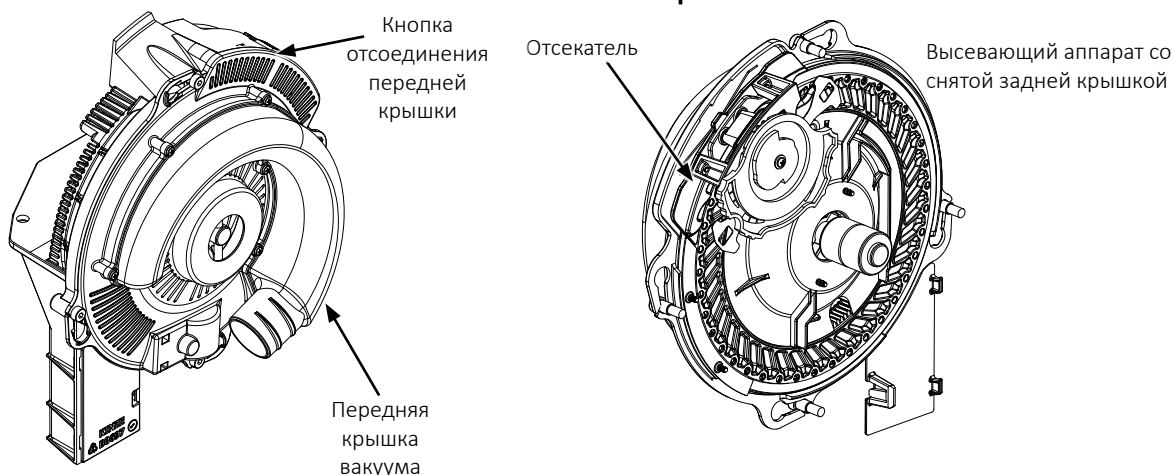

Перед каждым посевным сезоном проверяйте высевающий диск и отсекатель. При необходимости очистите или замените узлы.

Используйте чистые, высококачественные семена для обеспечения оптимальной точности работы аппарата. Поврежденные или треснутые семена, кожица семян или посторонние материалы могут застрять в отверстиях высевающего диска и значительно снизить точность работы аппарата.

Ежедневно проверяйте и очищайте высевающие диски и их отверстия от накопившихся посторонних материалов и загрязнений. Если отверстия высевающих дисков регулярно засоряются остатками семян, возможно, выталкивающее колесо для удаления остатков требует замены. Очистите высевающий диск, промыв его водой с мылом. Тщательно высушите.

Проверяйте ножи и направляющую отсекателя на наличие износа после обработки 80 га на ряд. Если регулировка ножей отсекателя не влияет на работу аппарата или если ножи кажутся изношенными, возможно, ножи отсекателя требуют замены.

Замените высевающий диск или вакуумное уплотнение, если требуется аномально высокий вакуум или если не может быть обеспечена стабильная работа.

См. «Подготовка к хранению» на странице 5-35 для получения дополнительной информации по техническому обслуживанию систем вакуумных высевающих аппаратов.

ЗАМЕЧАНИЕ. Снимайте высевающие диски для сезонного хранения и храните их в вертикальном положении на стержне или трубе.

ОЧИСТКА ВЫСЕВАЮЩЕГО АППАРАТА

ЗАМЕЧАНИЕ. Использование поврежденных семян или семян, содержащих посторонние материалы, вызывает закупоривание отверстий ячеек для внесения семян. Для предотвращения отклонения нормы высева требуется более частая очистка высевающего аппарата.

Для поддержания генетической чистоты семян требуется выполнять тщательную очистку высевающего аппарата.

1. Отсоедините привод высевающего аппарата и снимите семенной бункер и высевающий аппарат.
2. Сбросьте семена с правого заднего угла бункера в контейнер.
3. Положите бункер на правую сторону. Нажмите кнопку отсоединения и поверните вакуумную крышку высевающего аппарата по часовой стрелке, чтобы совместить шпоночные пазы с головками болтов. Снимите крышку.
4. Поверните ступицу высевающего диска по часовой стрелке, чтобы разблокировать и снять высевающий диск.
5. Опорожните высевающий аппарат.
6. Тщательно осмотрите высевающий аппарат. Убедитесь, что все семена удалены.
7. Установите на место высевающий диск. Установите вакуумную крышку.

РЕГУЛИРОВКА КОПИРУЮЩЕГО КОЛЕСА

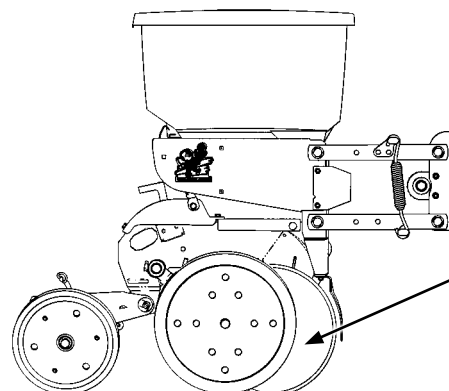
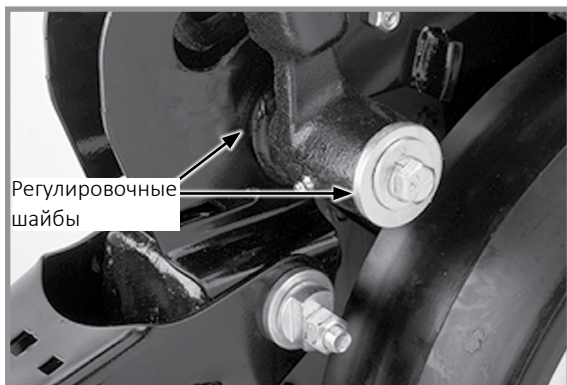

Отрегулируйте копирующее колесо таким образом, чтобы оно слегка соприкасалось с дисковым ножом сошника. Проверьте регулировку в полевом положении.

Регулировка копирующего колеса

Для предотвращения накопления грязи или мусора копирующие колеса должны слегка соприкасаться с дисками сошника. Копирующие колеса и ножи сошника должны вращаться с небольшим сопротивлением.

Добавьте или удалите регулировочные шайбы между хвостовиком и рычагом копирующего колеса для регулировки зазора между копирующими колесами и ножами сошника. Поместите остальные регулировочные шайбы на хранение между рычагом копирующего колеса и плоской шайбой на внешней стороне рычага копирующего колеса.

ЗАМЕЧАНИЕ. Для работы в условиях вязкой почвы может потребоваться немного отодвинуть копирующее колесо от дисков.

ЗАМЕНА ОСИ РЫЧАГА КОПИРУЮЩЕГО КОЛЕСА

1. Снимите копирующее колесо и рычаг в сборе с хвостовика.
2. Снимите винт с головкой ($\frac{1}{2} \times \frac{3}{4}$ дюйма), который фиксирует ось на месте, и снимите ось.
3. Установите новую ось и расположите ее, как показано на рисунке. Очень важно обеспечить точную центровку узла.
4. Установите винт с головкой под ключ ($\frac{1}{2} \times \frac{3}{4}$ дюйма) и затяните его, чтобы зафиксировать ось на месте.
5. Установите копирующее колесо и рычаг в сборе. С помощью прокладочных шайб отрегулируйте зазор между шиной копирующего колеса/дисковым ножом.

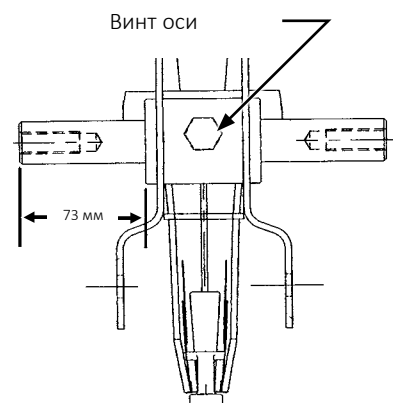

ЗАМЕНА ВТУЛКИ/УПЛОТНЕНИЯ РЫЧАГА КОПИРУЮЩЕГО КОЛЕСА

Втулки/уплотнения
рычага копирующего
колеса

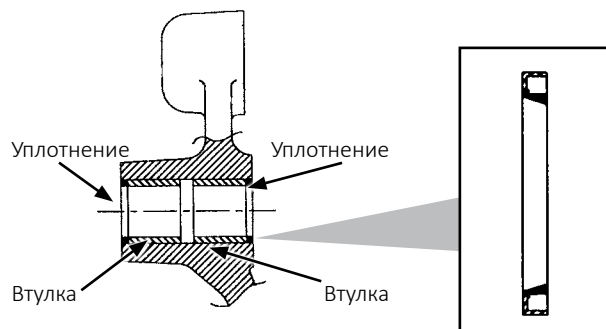
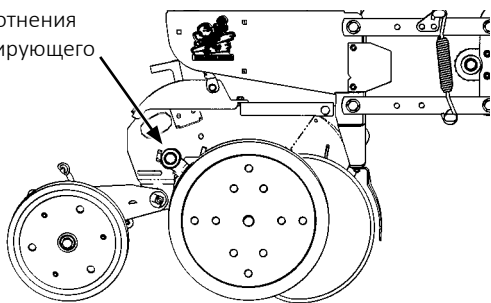

ЗАМЕЧАНИЕ. Комплект оправок для установки втулок и уплотнений рычага копирующего колеса (G1K296) можно приобрести у дилера Kinze.

1. Снимите копирующее колесо с рычага.
2. Снимите рычаг копирующего колеса с хвостовика в сборе.
3. Снимите уплотнение и втулку и утилизируйте их. Очистите и высушите внутреннее отверстие.
4. Вставьте/запрессуйте новую втулку внутрь отверстия рычага заподлицо и далее еще на 3,2 мм (0,125 дюйма).
5. Нанесите смазку на рабочую кромку уплотнения.
6. Вставьте/запрессуйте на место новую втулку рабочей кромкой наружу.

ЗАМЕЧАНИЕ. Соблюдайте особую осторожность, чтобы не повредить кромку уплотнения во время установки. Прилагайте равномерное усилие, чтобы установить уплотнение во внутреннее отверстие рычага. Никогда не наносите прямые удары молотком по поверхности уплотнения.

7. Проверьте состояние оси копирующего колеса.
8. Установите на место рычаг копирующего колеса в сборе и копирующее колесо.

ЗАМЕЧАНИЕ. Используйте специальную регулировочную шайбу, устанавливаемую между рычагом копирующего колеса и копирующим колесом.

9. С помощью прокладочных шайб отрегулируйте зазор между шиной копирующего колеса/дисковым ножом.
10. Смажьте универсальной смазкой SAE.

15-ДУЙМОВЫЙ КОЛТЕР СОШНИКА ДЛЯ ВНЕСЕНИЯ СЕМЯН/ПОДШИПНИК В СБОРЕ

ПРИМЕЧАНИЕ

Чрезмерное соприкосновение ножей может привести к преждевременному выходу подшипника/ступицы дискового сошника из строя и чрезмерному износу щитка семяпровода/внутреннего очистка. При правильной регулировке, если один нож удерживается в фиксированном положении, противоположный нож должен вращаться с усилием менее 22 Н на внешней кромке ножа.

Поддерживайте расстояние между ножами в месте схождения равным приблизительно $25 \text{ мм} \pm 13 \text{ мм}$, чтобы обеспечить надлежащее открытие и формирование борозд. Поскольку диаметр ножа уменьшается из-за износа, необходимо перемещать регулировочные шайбы с наружной стороны на внутреннюю, чтобы обеспечить поддержание расстояния между ножами в месте схождения в диапазоне $25 \text{ мм} \pm 13 \text{ мм}$.

ЗАМЕЧАНИЕ. Правильный зазор между ножами имеет важное значение. В этой области расстояние между ножами должно составлять $25 \text{ мм} \pm 13 \text{ мм}$. При проворачивании ножей вручную в противоположных направлениях относительно друг друга должно наблюдаться лишь незначительное сопротивление вращению. Если это необходимо, повторно отрегулируйте очистик, чтобы отцентрировать его между ножами.

ЗАМЕЧАНИЕ. Замените ножи, если после перемещения втулок не удастся надлежащим образом отрегулировать расстояние между ножами в месте схождения или если диаметр ножа составляет менее 37 см.

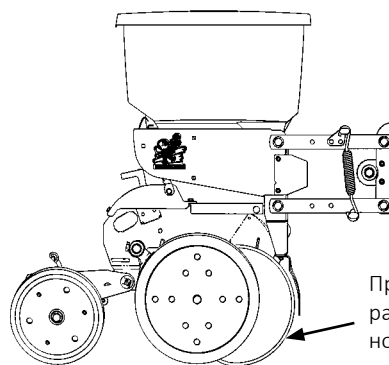

Приблизительное расстояние между ножами в месте схождения $25 \text{ мм} \pm 13 \text{ мм}$.

ЗАМЕНА ДИСКОВОГО НОЖА/ПОДШИПНИКА В СБОРЕ

ЗАМЕЧАНИЕ. Если присутствует чрезмерный люфт или если подшипник чрезмерно шумит, или вращается с заеданиями при вращении колтера, замены может потребовать только подшипник.

1. Снимите копирующее колесо, чистик и пылезащитный колпачок подшипника.
2. Выверните винт с головкой под ключ, снимите шайбу и колтер/подшипник в сборе. Регулировочные шайбы между хвостовиком и дисковым ножом используются для поддержания расстояния между ножами в месте схождения равным приблизительно $25 \text{ мм} \pm 13 \text{ мм}$.

ПРИМЕЧАНИЕ

На сошнике с левой стороны используется винт с левой резьбой. НЕ ЗАТЯГИВАЙТЕ СЛИШКОМ СИЛЬНО. В случае повреждения резьбы хвостовика потребуется замена хвостовика высевающей секции.

3. Установите регулировочную шайбу или втулки, новый подшипник колтера в сборе, шайбу и винт с головкой под ключ. Затяните винт с головкой под ключ $\frac{5}{8}$ »-11 класса прочности SAE 5 моментом 150 Н·м.

ЗАМЕЧАНИЕ. Заменяйте колтеры только на ножи аналогичной толщины.

4. Установите пылезащитный колпачок подшипника, чистик и копирующее колесо.

ЗАМЕНА ТОЛЬКО ПОДШИПНИКА

1. Снимите копирующее колесо, чистик, крышку подшипника, винт с головкой, шайбу и колтер/подшипник в сборе.
2. Снимите заклепки ($\frac{1}{4}$ дюйма) с корпуса подшипника, чтобы получить доступ к подшипнику.
3. При установке нового подшипника установите три отстоящих друг от друга на равное расстояние винта с головками под ключ ($\frac{1}{4}$ дюйма) в три из шести отверстий в корпусе подшипника для крепления подшипника к корпусу подшипника. В три остальных отверстия установите заклепки. Снимите винты с головками под ключ ($\frac{1}{4}$ дюйма) и установите заклепки в эти три отверстия.
4. Установите на место колтер/подшипник в сборе, шайбу и винт с головкой. Затяните винт с головкой под ключ $\frac{5}{8}$ »-11 моментом 150 Н·м.
5. Установите пылезащитный колпачок подшипника, чистик и копирующее колесо.

ЩИТОК СЕМЯПРОВОДА/ВНУТРЕННИЙ ЧИСТИК

Щиток семенной трубки защищает семяпровод и действует в качестве внутреннего чистика для колтеров сошника для внесения семян.

Снимите семяпровод и проверьте на наличие износа. Чрезмерный износ семяпровода указывает на то, что изношен щиток семяпровода. Замените щиток семяпровода, если толщина его нижней части составляет 16 мм или меньше. Толщина нового щитка семяпровода составляет приблизительно 22 мм.

ЗАМЕЧАНИЕ. Высев с нулевой обработкой почвы или высев в условиях твердого грунта, особенно если сеялка не оснащена колтерами для нулевой обработки почвы, и/или наличие чрезмерного контакта между ножами увеличивают износ щитка семяпровода и требуют выполнения регулярных проверок состояния и/или замены узла.

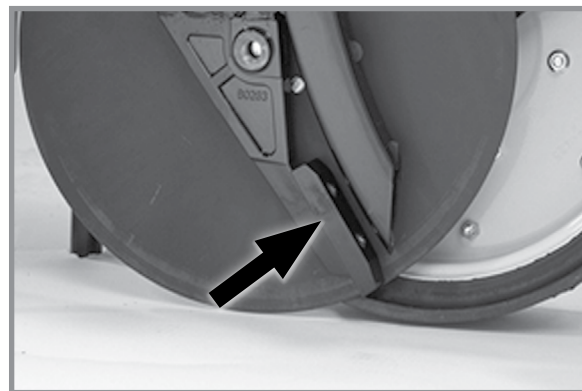

Щиток семяпровода/внутренний чистик (копирующее колесо/колтер сошника для внесения семян снят)

ПРИМЕЧАНИЕ

Чрезмерная затяжка винтов с внутренним шестигранником может привести к повреждению резьбы хвостовика, в результате чего он потребует замены. Чрезмерный износ щитка семяпровода может привести к истиранию ножей об хвостовик высевающей секции, что также приведет к необходимости замены хвостовика.

Снимите семяпровод и выверните два винта с внутренним шестигранником, которые крепят защитный щиток семяпровода. Удерживайте новый щиток семяпровода по центру между ножами сошника для внесения семян. Заверните винты с внутренним шестигранником. НЕ ЗАТЯГИВАЙТЕ НА ДАННОМ ЭТАПЕ. Используя зажим или тиски, сведите вместе ножи сошника перед щитком семяпровода. Затяните крепежные винты щитка семяпровода. Снимите зажимы. Расстояние между щитком семяпровода и ножами сошника должно быть одинаковым с обеих сторон. Установите на место семяпровод.

КОЛТЕРЫ ДЛЯ НУЛЕВОЙ ОБРАБОТКИ ПОЧВЫ, УСТАНОВЛИВАЕМЫЕ НА ВЫСЕВАЮЩИЕ СЕКЦИИ

Периодически проверяйте момент затяжки гаек и крепежа. Убедитесь, что диск расположен перпендикулярно высевающей секции и выровнен относительно дискового сошника высевающей секции.

ЗАМЕЧАНИЕ. Затяните крепеж оси ($\frac{3}{8}$ дюйма) моментом 162 Н·м.

Для колтера можно задать одно из четырех положений. Первоначально диск установлен в крайнем верхнем положении. По мере износа нож можно установить в одно из трех более низких положений. См. пункт «Колтеры для нулевой обработки почвы, устанавливаемые на высевающие секции» в разделе «Эксплуатация высевающей секции» настоящего руководства.

Замените колтер диаметром 16 дюймов (40,6 см) при износе до 37 см.



Колтеры для нулевой обработки почвы, устанавливаемые на высевающие секции

КОЛЕСА ДЛЯ ПОЖНИВНЫХ ОСТАТКОВ С КРЕПЛЕНИЕМ НА ВЫСЕВАЮЩЕЙ СЕКЦИИ ИЛИ НА КОЛТЕРАХ



Колеса для пожнивных остатков с креплением на колтерах

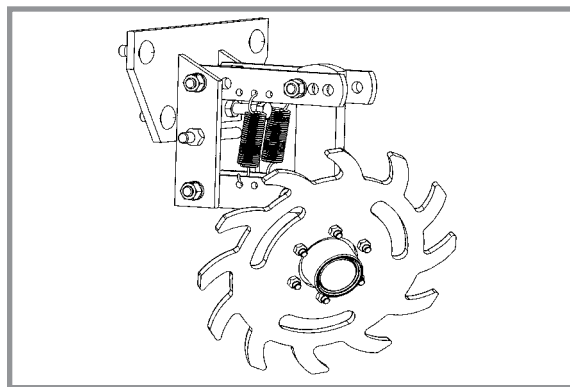

Колеса для пожнивных остатков с креплением на высевающей секции

Ступицы колес оснащены герметизированными подшипниками. Замените подшипник, если при вращении колеса подшипник чрезмерно шумит или вращается с заеданиями.

ЗУБЧАТОЕ ЗАДЕЛЫВАЮЩЕЕ КОЛЕСО

Внутренние детали зубчатого заделывающего колеса начнут изнашиваться при достижении приблизительно 70 % срока службы. Переверните/установите колесо обратной стороной, чтобы использовать его оставшийся ресурс.

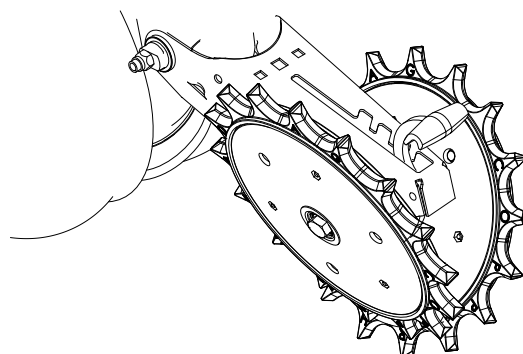

Зубчатое заделывающее колесо с креплением на высевающей секции

ОБОРУДОВАНИЕ ДЛЯ ГРАНУЛИРОВАННЫХ ХИМИКАТОВ

Перед постановкой сеялки на хранение отсоедините привод оборудования для гранулированных удобрений, повернув рукоятку на $\frac{1}{4}$ оборота против часовой стрелки. Снимите приводную цепь, опорожните и очистите все бункеры для гранулированных химикатов. Очистите приводные цепи и покройте их антикоррозионным аэрозольным составом или погрузите цепи в масло. Проверьте и замените изношенные или сломанные детали.

Установите бункеры и цепи. Проверьте выравнивание цепи.



Выжимная рукоятка привода оборудования для гранулированных химикатов

ОЧИСТКА И РЕМОНТ РЫЧАГА С ВИТОЙ ПРУЖИНОЙ

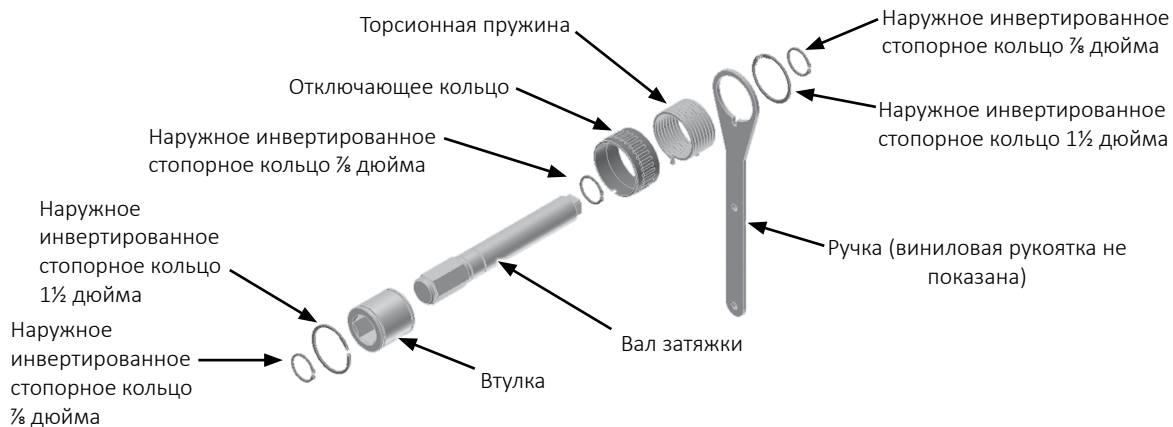

1. Выверните винт с головкой под ключ $\frac{1}{4}$ "-20 x $\frac{1}{2}$ ", крепящий натяжитель со звездочками на валу затяжки рычага, и снимите рычаг с витой пружиной с сеялки.
2. Снимите разрезные кольца и разберите узел, как показано выше. Погрузите металлические детали в растворитель и тщательно очистите.

ЗАМЕЧАНИЕ. Левые и правые отключающие кольца и торсионные пружины отличаются друг от друга. Заказывайте правильные детали.

3. Замените поврежденные детали. Смажьте компоненты высококачественной силиконовой смазкой и соберите.
4. Установите рычаг с витой пружиной обратно на сеялку.

ТЕХНИЧЕСКОЕ ОБСЛУЖИВАНИЕ ОДНОСКОРОСТНОЙ И ДВУХСКОРОСТНОЙ МУФТ ОТКЛЮЧЕНИЯ УКАЗАТЕЛЬНОГО РЯДА

Муфта отключения указательного ряда смазана и герметизирована на весь срок службы и не требует периодического технического обслуживания. Двухскоростная муфта отключения указательного ряда аналогична по конструкции и принципу действия стандартной муфте отключения указательного ряда, за исключением наличия функции работы в двухскоростном режиме.

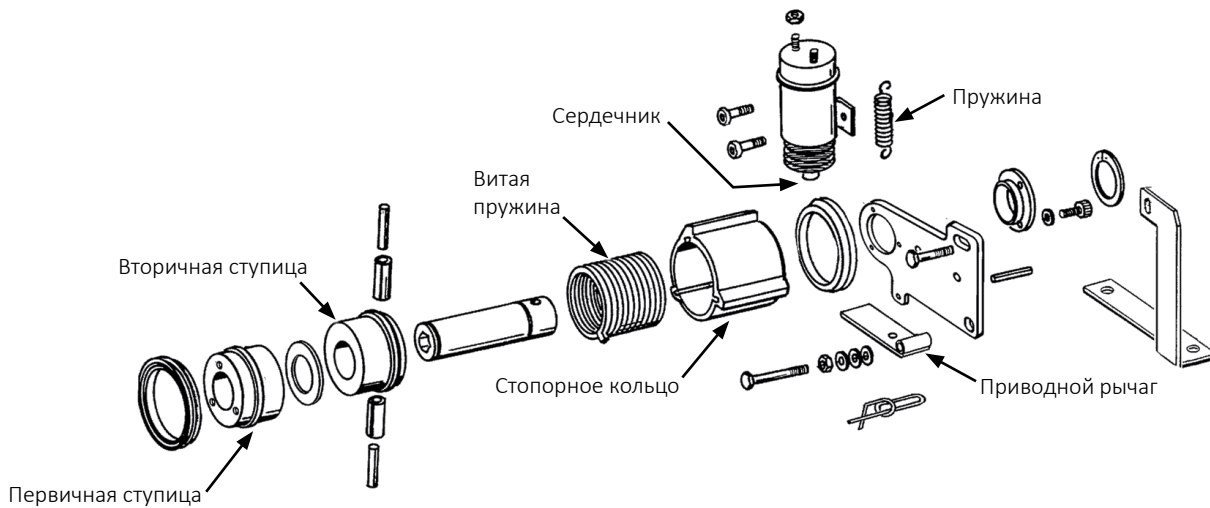

Основные детали односкоростной муфты отключения указательного ряда

ПРОВЕРКА И ЗАМЕНА ПРЕДОХРАНИТЕЛЕЙ



Пульт управления односкоростной муфты отключения указательного ряда (вид спереди)

ЗАМЕЧАНИЕ. Замените все предохранители муфт отключения указательного ряда предохранителями MDL с задержкой срабатывания номиналом 10 А.

Если муфта или муфты не работают, сначала определите, является ли причиной этого электрическая или механическая неисправность.

Переместите переключатель в ПРАВОЕ или ЛЕВОЕ положение. Если узел работает надлежащим образом, сердечник электромагнита втягивается, издавая звук щелчка. Коснитесь сердечника металлическим предметом, чтобы убедиться, что он намагничивается под действием электричества. Проверьте, находится ли муфта и пучок проводов под напряжением, используя сигнальную лампу или вольтметр.

ЗАМЕЧАНИЕ. Во время работы правая муфта вращается по часовой стрелке, а левая — против часовой стрелки. Детали муфты, такие как витая пружина, устанавливаются с определенной стороны. Используйте правильную ремонтную деталь, если необходимо отремонтировать муфту.

Также смотрите пункт «Устранение неисправностей муфты отключения указательного ряда» в разделе «Устранение неисправностей».

РЕГУЛИРОВКА ПРИВОДНОГО РЫЧАГА

Когда электромагнит ВЫКЛЮЧЕН, зазор между приводным рычагом и упором на стопорном кольце должен составлять $3,2 \text{ мм} \pm 0,8 \text{ мм}$.

Ослабьте гайку на монтажном штифте и переместите штифт в паз таким образом, чтобы создать зазор $3,2 \text{ мм} \pm 0,8 \text{ мм}$ между рычагом и упором на стопорном кольце. Затяните гайку.

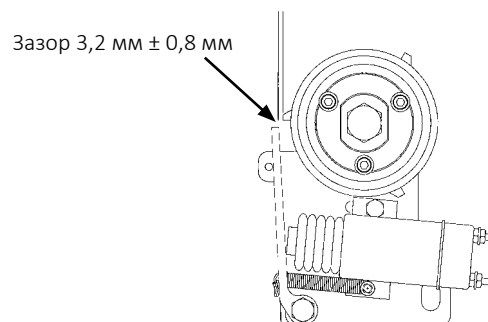

УСТАНОВЛЕННЫЙ НА СЕЯЛКЕ ПРИВОД НАСОСА И МАСЛООХЛАДИТЕЛЬ

ПРИМЕЧАНИЕ

Каждый раз при установке приводного вала очищайте муфту ВОМ и смазывайте ее промышленной смазкой для муфт с высокой нагрузкой (смазка для муфт Chevron® или аналог), соответствующей стандартам AGMA CG-1 и CG-2. В противном случае возможен преждевременный износ или выход из строя оборудования.

ЗАМЕЧАНИЕ. Периодически проверяйте и очищайте маслоохладители.

1. Необходимо ежегодно менять навинчиваемый фильтр с чистотой очистки 10 микрон.
2. Заполните систему универсальной жидкостью для гидравлических трансмиссий SAE 10W-20 с широким диапазоном рабочей температуры. Емкость бака составляет приблизительно 38 л.
3. Запустите систему и дайте ей поработать в течение 1–2 минут при выключенных вентиляторах и работающем на холостом ходу тракторе. Включите на полную скорость вентиляторы и дайте трактору поработать на холостом ходу в течение 1–2 минут.
4. Проверьте уровень жидкости в баке и долейте при необходимости. После работы насоса и заполнения гидравлических шлангов уровень жидкости в баке должен быть на 2,5–5 см ниже верхней границы бака, чтобы предусмотреть место для расширения жидкости при нагревании.

РЕГУЛИРОВКА ЦИФРОВОГО ВАКУУММЕТРА

Цифровой вакуумметр калибруется на заводе. Однако значение вакуума может отличаться в различных местах система коллекторов, поэтому может потребоваться настроить показания таким образом, чтобы они соответствовали фактическому значению вакуума в высевающем аппарате.

Загрузите семенами высевающие диски и сравните показания цифрового вакуумметра с показаниями аналогового манометра или переносного манометра, подключенного к сеялке на расстоянии нескольких метров от места подключения цифрового прибора. Отводы, расположенные на крышках высевающих аппаратов позволяют выполнять тестирование значения вакуума без снятия вакуумных шлангов.

Если имеется разность в 1 или 2 дюйма (водяного столба), необходимо настроить цифровой вакуумметр. Для этого вставьте шлицевую отвертку в отверстие на задней стороне корпуса манометра и вращайте потенциометр, пока показания цифрового вакуумметра не будут соответствовать реальному значению вакуума в высевающем аппарате. Сравните показания при 10 и 20 дюймах вакуума.



Цифровой вакуумметр

ОБРАТНЫЙ КЛАПАН

Обратный клапан расположен в каждом блоке клапанов гидромотора вакуумного вентилятора и работает в качестве клапана сливной линии с односторонним пропуском, предотвращая работу гидромотора вакуумного вентилятора в обратном направлении. Обратные клапаны также располагаются в блоке клапанов на левом крыле и перекрывают поток масла в системе подъема сеялки, чтобы поддерживать горизонтальное положение рамы во время работы в поле. Еще один обратный клапан находится в соединительном блоке на левом крыле 24-рядной сеялки с междурядьем 70 см. Снимите клапан и убедитесь в его исправной работе. Проверьте узел на наличие посторонних материалов, а также на наличие внутренней протечки по уплотнительному кольцу. Выполните замену неисправных компонентов.

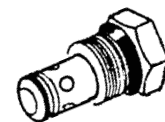

РЫЧАЖНЫЙ ЗАПОРНЫЙ КЛАПАН

Рычажный запорный клапан, расположенный рядом с башенной стойкой на правой стороне машины, блокирует поток масла от главных цилиндров, пока ведомые цилиндры не будут на такой же высоте, что и главные цилиндры, когда сеялка опускается из транспортного положения в рабочее. Обратитесь к дилеру Kinze для проведения обслуживания.

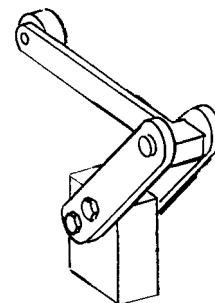

КЛАПАНЫ РЕГУЛИРОВКИ РАСХОДА

В блоке клапанов на правом крыле сеялки находятся два клапана регулировки расхода. Клапаны регулировки расхода должны быть отрегулированы исходя из скорости подъема и опускания маркера в рамках процедуры сборки или в начале эксплуатации. Если клапан не работает должным образом или требует частой регулировки, его необходимо снять для осмотра. Проверьте наличие посторонних материалов и загрязнений на клапане и посадочных поверхностях корпуса клапана. Замените неисправные компоненты.

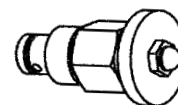

ПРЕДОХРАНИТЕЛЬНЫЕ КЛАПАНЫ

Предохранительные клапаны в блоке клапанов на левом крыле сеялки работают во время опускания машины, поднятой в транспортное положение. Клапан настраивается на заводе и не требует дополнительной регулировки. Предохранительный клапан, расположенный в блоке клапанов на дышле, работает во время выдвижения дышла. Указанный предохранительный клапан обеспечивает полное выдвижение цилиндра фиксатора до начала движения цилиндра дышла. Клапан настраивается на заводе и не требует дополнительной регулировки. Обратитесь к дилеру Kinze для проведения обслуживания.

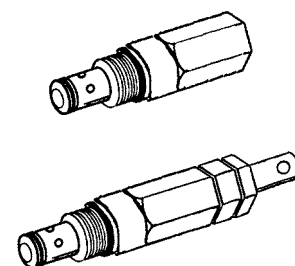

ПРИМЕЧАНИЕ

Безнапорный слив гидромотора следует подключать к порту безнапорного слива трактора, при выключенном гидромоторе. В противном случае гидромотор будет поврежден. ЗАПРЕЩАЕТСЯ подключать безнапорный слив гидромотора к выходу СКК. Для получения подробной информации о сливном контуре нулевого давления обратитесь к производителю трактора.

ВСТАВНОЙ ПРЕДОХРАНИТЕЛЬНЫЙ КЛАПАН

Предохранительный клапан, расположенный в узле блока гидромотора вакуумного вентилятора, ограничивает давление в линии безнапорного слива гидромотора и тем самым предотвращает повреждение гидромотора вакуумного вентилятора. Уставка открытия составляет 35 фунтов/кв. дюйм (241 кПа). Если клапан не работает должным образом, его необходимо снять для проверки. Проверьте наличие посторонних материалов и загрязнений на клапане и посадочных поверхностях корпуса клапана. Выполните замену неисправных компонентов.

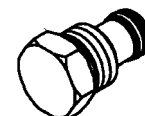

ЭЛЕКТРОМАГНИТНЫЙ КЛАПАН

Электромагнитный клапан состоит из разделенного на камеры корпуса с вставным клапаном, приводимым в действие создаваемым обмоткой магнитным полем.

Если электромагнитный клапан или клапаны не работают, сначала определите, является причиной этого неисправность электрического или гидравлического оборудования. Если клапан работает должным образом, при нахождении электромагнитного клапана под напряжением и открытии штока клапана будет слышен щелчок. Если никакого звука не будет слышно, проверьте обмотку электромагнитного клапана, прикоснувшись к верхней части корпуса обмотки металлическим предметом, например плоскогубцами или отверткой. Если обмотка работает должным образом, ее корпус будет сильно намагничиваться при подаче напряжения. Если напряжение на обмотке низкое, она будет намагничиваться слабо и щелчка не будет.

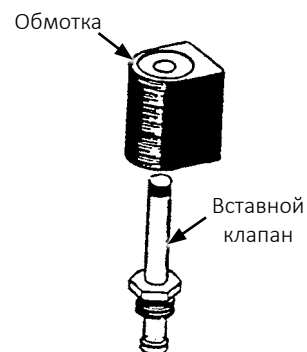

КЛАПАН ОГРАНИЧИТЕЛЯ ХОДА

Клапан ограничителя хода, находящийся рядом с башенной стойкой на левой стороне машины, ограничивает высоту, на которую будет подниматься сеялка во время разворота при работе в поле. Обратитесь к дилеру Kinze для проведения обслуживания.

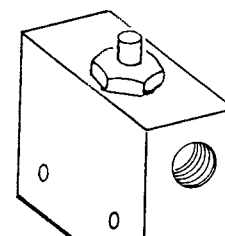

РЕГУЛИРОВКА НАТЯЖЕНИЯ ЦЕПИ

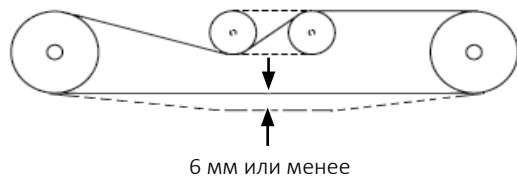

Место хранения звена цепи (каждое крыло)

Большинство приводных цепей оснащены подпружиненным натяжителем и являются саморегулирующимися. Единственной регулировкой, в которой может возникнуть необходимость, является уменьшение длины цепи, если износ привел к ее растяжению и уменьшению натяжения пружиной. Необходимо периодически проверять точки вращения натяжных звездочек, чтобы убедиться, что детали вращаются свободно.

С случае цепей, с которыми используются натяжители, установленные в пазах, настройте цепной привод таким образом, чтобы самая длинная ветвь цепи имела провисание не более 6 мм. См. пункт «Сборка рычага с витой пружиной» для получения дополнительной информации.

Запасные звенья цепи размещены в месте для хранения, расположенном на конце рамы сеялки на внутренней стороне транспортировочного крюка.

РЕГУЛИРОВКА КЛАПАНА ОГРАНИЧИТЕЛЯ ХОДА (ОГРАНИЧЕНИЕ ВЫСОТЫ)

Если клапан ограничителя хода был настроен правильно, высота подъема рамы при развороте в конце поля должна составлять 99–104 см от земли.

1. Опустите сеялку на землю и удерживайте рычаг управления гидравлической системой в течение 15–20 секунд, чтобы прокачать систему.

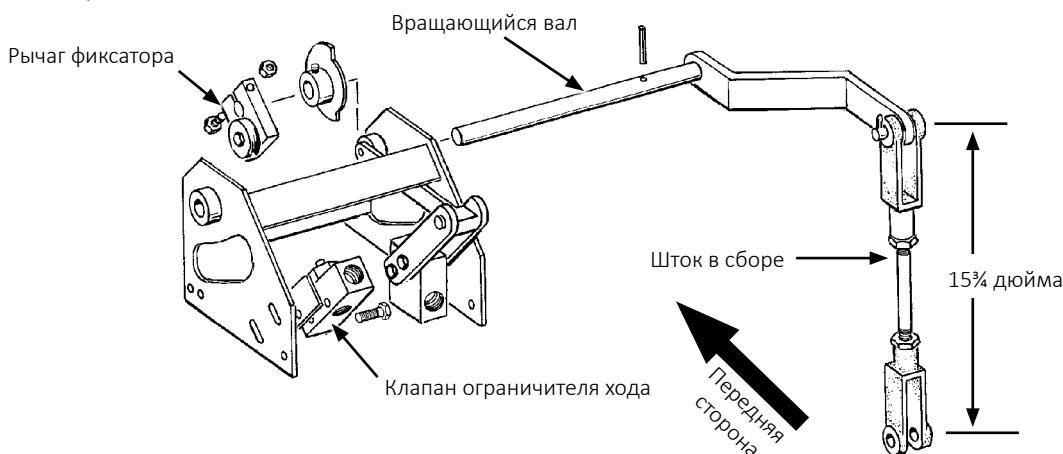

2. Убедитесь, что регулировочный болт штока настроен таким образом, что расстояние от штифта до штифта составляет 15 3/4 дюйма (400 мм) при полностью опущенной сеялке. Отрегулируйте при необходимости.

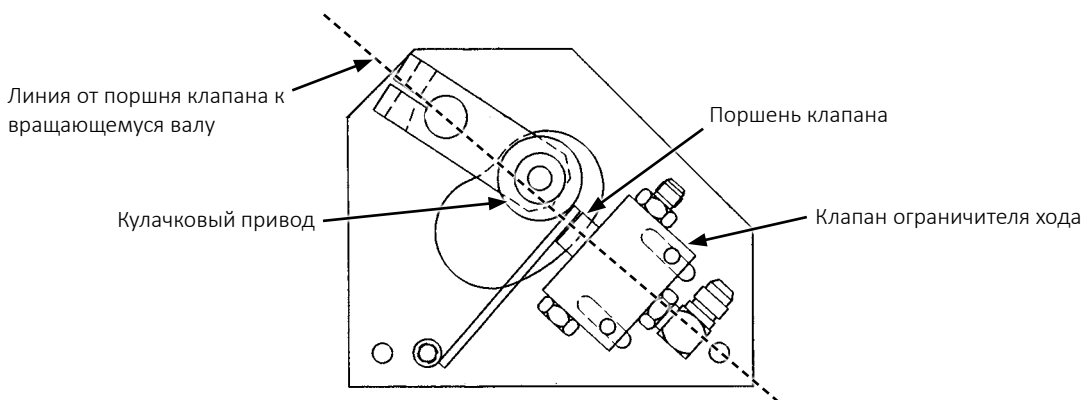

3. Убедитесь, что поршень клапана ограничителя хода (ограничитель высоты) вдавлен и расположен на прямой линии, проходящей через центр вращающегося вала на кулачковом приводе.
4. Ослабьте зажимной болт плеча фиксатора (ограничитель высоты в сборе) и поверните рычаг фиксатора к вдавленному поршню клапана ограничителя хода. Поршень клапана должен быть полностью нажат при повороте плеча фиксатора к рычагу поршня, но не должен заедать. Если имеет место заедание, сместите клапан в сборе от плеча фиксатора, при этом сохраняя выравнивание поршня клапана с вращающимся валом. Переместите клапан ограничителя хода вверх или вниз в установочных отверстиях с пазами в требуемое положение. Затяните болты крепления клапана ограничителя хода и повторно проверьте регулировку. Убедитесь, что плечо фиксатора расположено, как показано на рисунке, и затяните зажимной болт плеча фиксатора.
5. Поднимайте сеялку до тех пор, пока клапан ограничителя хода (ограничитель высоты в сборе) не остановит подъемный цилиндр. Высота рамы от земли должна составлять 99–104 см. Если требуется регулировка, ослабьте зажимной болт плеча фиксатора и поверните плечо фиксатора против часовой стрелки для уменьшения высоты или по часовой стрелке для увеличения высоты. Затяните зажимной болт и нанесите метку на плечо фиксатора и вал кулачкового привода для удобства последующего выравнивания.

ЗАМЕЧАНИЕ. При опускании из транспортного положения рама сеялки должна выровняться на высоте 99–104 см от земли при развороте в конце поля. Если этого не происходит, необходимо прокачать систему, чтобы удалить воздух из гидравлических трубопроводов, после чего повторно проверить высоту сеялки. При необходимости повторите описанные выше регулировки.

РЕГУЛИРОВКА РЫЧАЖНОГО ЗАПОРНОГО КЛАПАНА (УПРАВЛЕНИЕ ОПУСКАНИЕМ)

Если рычажный запорный клапан настроен правильно, то при опускании сеялки из транспортного положения в рабочее центральная часть сеялки должна опускаться до тех пор, пока рама не будет находиться на одном уровне, и затем будет равномерно опускаться вся сеялка.

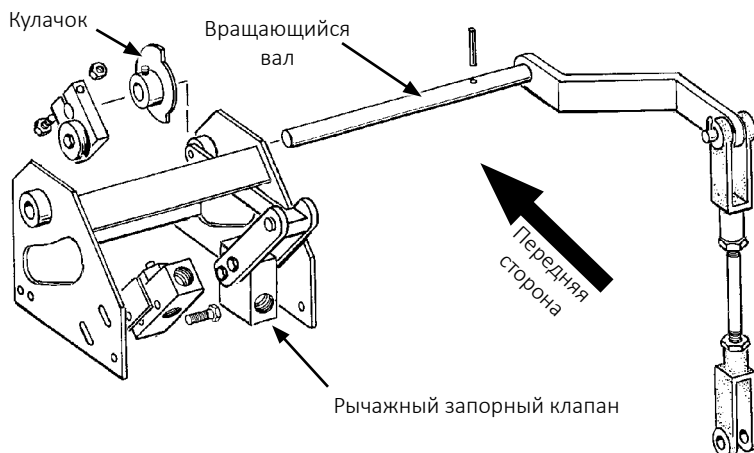

1. Поднимите сеялку в положение для поворота в конца поля и проверьте высоту рамы до земли, которая должна составлять 99–104 см. Отрегулируйте, следуя указаниям, приведенным в процедуре регулировки клапана ограничителя хода. Перед регулировкой клапана рычага фиксатора (управление опусканием) необходимо правильно отрегулировать клапан ограничителя хода (ограничитель высоты).

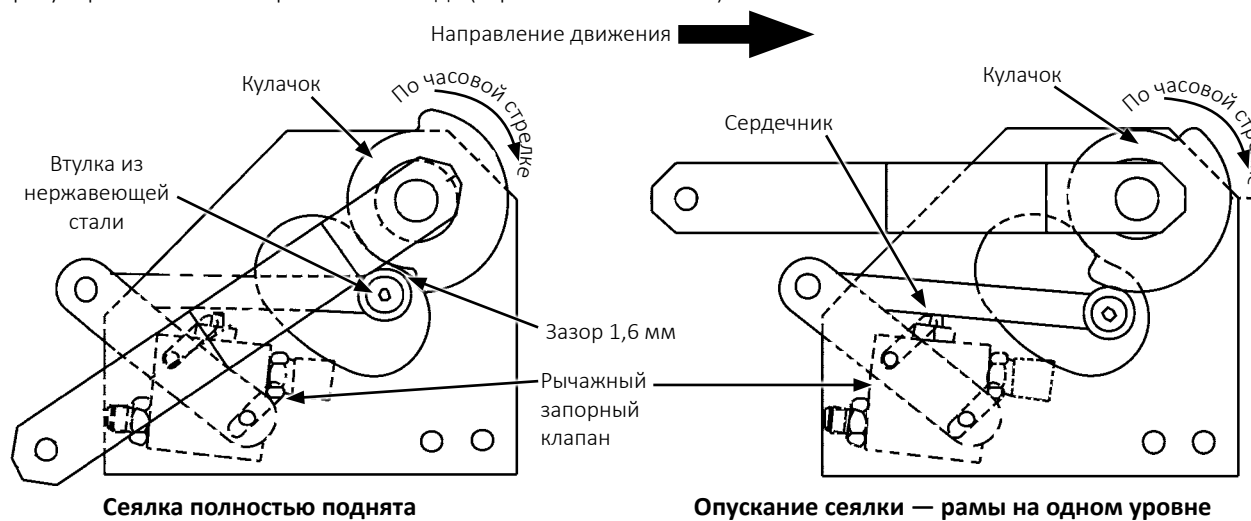

2. Поднимите сеялку в полностью поднятое положение. Когда кулачок находится в показанном положении, отрегулируйте рычажный запорный клапан (управление опусканием) в пазах его установочных отверстий таким образом, чтобы обеспечить зазор 1,6 мм между втулкой из нержавеющей стали и кулачком. Нижняя кромка кулачка должна находиться над точкой вращения втулки из нержавеющей стали.

ЗАМЕЧАНИЕ. Во время опускания сеялки центральные цилиндры должны начать втягиваться, тогда как цилиндры крыльев остаются выдвинутыми. Когда рама выровнена, окружность большего радиуса на кулачке должна заставить рычаг вдавить поршень на рычажном запорном клапане, что позволит начать втягиваться цилиндрам крыльев.

3. Опустите сеялку. Если центральная часть сеялки опускается ниже крыльев, ослабьте установочные винты и поверните кулачок по часовой стрелке. Если цилиндры крыльев начинают втягиваться слишком рано и крылья опускаются ниже центральной части сеялки, поверните кулачок против часовой стрелки. Отрегулируйте кулачок, когда сеялка находится в поднятом положении.
4. После окончательной регулировки выверните один установочный винт и высверлите углубление в кулачковом приводе с помощью сверла ¼ дюйма (6,35 мм). Заверните на место установочный винт и повторите описанные действия со вторым установочным винтом. Это исключит проскальзывание кулачка на вращающемся валу.

СМАЗКА И ЗАМЕНА ПОДШИПНИКОВ МАРКЕРОВ

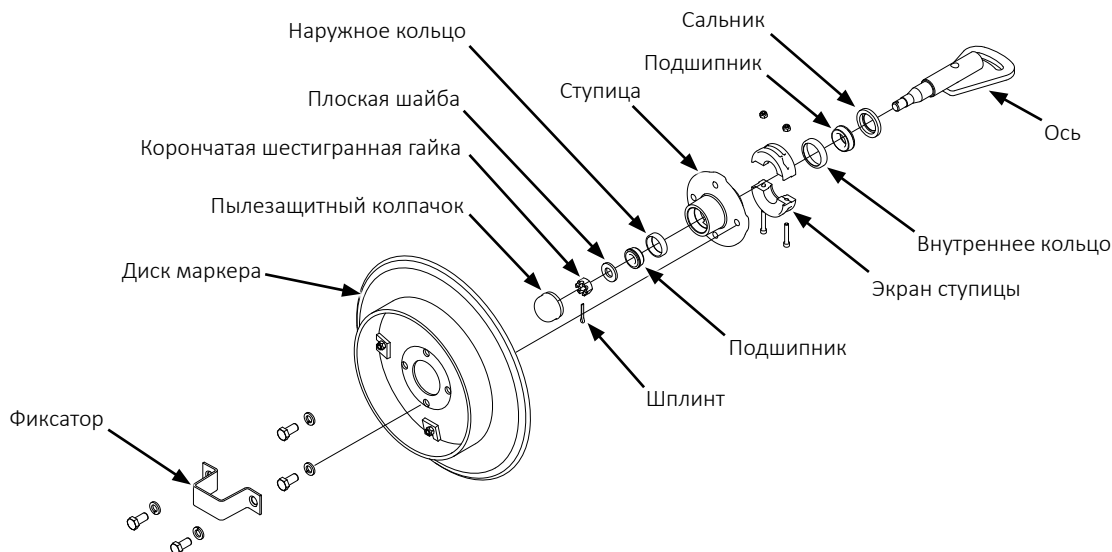

1. Снимите фиксатор и нож маркера.
2. Снимите пылезащитный колпачок со ступицы.
3. Снимите экран ступицы. Для удобства последующей сборки нанесите маркировку, обозначающую ориентацию узла.
4. Извлеките шплинт, отверните корончатую шестигранную гайку и снимите шайбу.
5. Сдвиньте ступицу с оси.
6. Снимите подшипники и кольца и утилизируйте их, если подшипники будут заменяться. Очистите и высушите ступицу. Если выполняется только обновление смазки, снимите только подшипники, но не снимайте кольца.
7. Запрессуйте новые кольца подшипников толстой кромкой внутрь (только процедура замены подшипников).
8. Тщательно смажьте подшипники смазкой для тяжелых условий эксплуатации, заполняя смазкой пространство между коническими роликами и сепаратором подшипника. Заполните смазкой пространство между кольцами подшипников в ступице.
9. Установите резиновое уплотнение. Установите внутренний подшипник на место и запрессуйте новое резиновое уплотнение/сальник.
10. Очистите ось и установите ступицу.
11. Установите наружный подшипник, шайбу и корончатую гайку. Вращая ступицу, затягивайте корончатую гайку, пока не появится некоторое сопротивление. Благодаря этому обеспечивается соприкосновение всех поверхностей подшипников. Поверните корончатую гайку в обратном направлении до ближайшего стопорного паза и установите шплинт.
12. Заполните пылезащитные колпачки примерно на $\frac{3}{4}$ смазкой для колесных подшипников и установите их на ступицу.
13. Установите щит ступицы.
14. Установите нож маркера и фиксатор на ступицу. Равномерно затяните крепеж.



Неконтролируемые движения сеялки могут стать причиной аварии или потери управления, что приведет к серьезным травмам, в том числе с летальным исходом, порче имущества или повреждению оборудования. Перед выполнением работ под сеялкой или перед ее транспортировкой установите все стопорные устройства.

ОБНОВЛЕНИЕ СМАЗКИ ИЛИ ЗАМЕНА ПОДШИПНИКА ПОДЪЕМНОГО/ХОДОВОГО КОЛЕСА

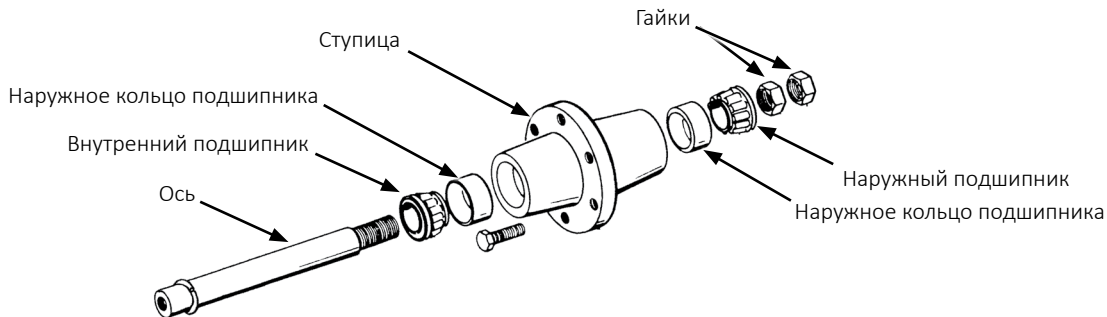

1. Поднимите колесо от земли и снимите колесо.
2. Отверните двойные зажимные гайки и сдвиньте ступицу с оси.
3. Снимите подшипники и кольца и утилизируйте их, если подшипники будут заменяться. Очистите и высушите ступицу. Если выполняется только обновление смазки, снимите только подшипники, но не снимайте кольца.
4. Запрессуйте новые кольца подшипников толстой кромкой внутрь (только процедура замены подшипников).
5. Тщательно смажьте подшипники смазкой для тяжелых условий эксплуатации, заполняя смазкой пространство между коническими роликами и сепаратором подшипника. Заполните смазкой пространство между кольцами подшипников и ступицей.
6. Установите на место внутренний подшипник.
7. Очистите ось и установите ступицу.
8. Установите наружный подшипник и зажимную гайку. Вращая ступицу, затягивайте зажимную гайку, пока не появится некоторое сопротивление. Благодаря этому обеспечивается соприкосновение всех поверхностей подшипников. Открутите зажимную гайку на ¼ оборота или пока не появится некоторое сопротивление при вращении ступицы. Установите вторую зажимную гайку, чтобы зафиксировать ее на первой гайке.
9. Установите колесо на ступицу. Равномерно затяните крепеж.

**ОСТОРОЖНО!**

Неконтролируемые движения сеялки могут стать причиной аварии или потери управления, что приведет к серьезным травмам, в том числе с летальным исходом, порче имущества или повреждению оборудования. Перед выполнением работ под сеялкой или перед ее транспортировкой установите все стопорные устройства.

ЗАМЕНА ПОДШИПНИКА ТРАНСПОРТНОГО КОЛЕСА

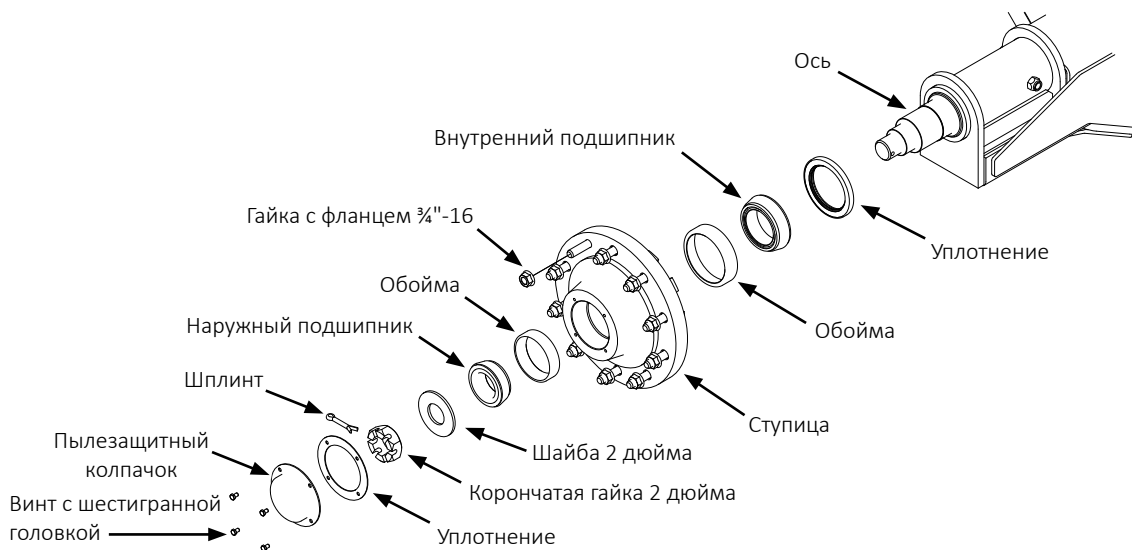

1. Поднимите колеса, чтобы оторвать их от земли, и установите на домкратные стойки. Снимите колеса.
2. Снимите крепеж пылезащитного колпачка и сам пылезащитный колпачок со ступицы колеса.
3. Извлеките шплинт, отверните корончатую шестигранную гайку и снимите 2-дюймовую шайбу.
4. Снимите ступицу с оси. При необходимости используйте съемник для ступицы.
5. Извлеките подшипник и его кольца из ступицы и утилизируйте. Тщательно очистите и высушите ступицу.
6. Запрессуйте новые кольца подшипников толстой кромкой внутрь.
7. Заложите в подшипник консистентную смазку для подшипников для тяжёлых условий работы. Тщательно заложите смазку между внутренним кольцом и сепаратором подшипника. Заполните смазкой пространство между кольцами подшипников и ступицей.
8. Установите внутренний подшипник в ступицу и запрессуйте новый сальник таким образом, чтобы его кромки были направлены к подшипнику.
9. Очистите ось и установите ступицу.
10. Установите наружный подшипник, 2-дюймовую шайбу и корончатую гайку. Вращая ступицу, затягивайте корончатую гайку, пока не появится некоторое сопротивление. Благодаря этому обеспечивается соприкосновение всех поверхностей подшипников. Поверните корончатую гайку в обратном направлении до ближайшего стопорного паза и установите шплинт. Проверьте люфт подшипника.
11. Заполните пылезащитный колпачок наполовину консистентной смазкой для подшипников и установите на ступицу, закрепив четырьмя винтами с шестигранной головкой.
12. Установите на место колеса и уберите домкратную стойку. Затяните гайки с фланцем $\frac{3}{4}$ дюйма моментом 380 Н·м.

ОЧИСТКА И РЕМОНТ ОБРАТНОГО КЛАПАНА ДЛЯ УДОБРЕНИЙ

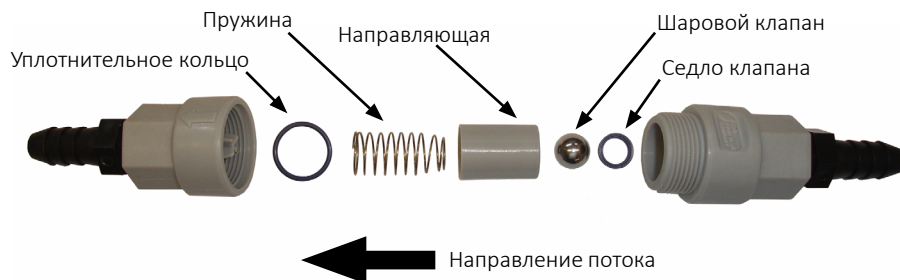

1. Разберите корпус, отвернув по резьбе, и отсоедините половины корпуса друг от друга. Отметьте ориентацию и расположение деталей.
2. Очистите детали и проверьте их состояние. Промойте чистой водой. Замените поврежденные детали.
3. Соберите узел, точно следуя указаниям на рисунке. Уплотнительное кольцо и седло клапана должны быть надежно установлены внутри каждой половины корпуса клапана.

ХРАНЕНИЕ ПОРШНЕВОГО НАСОСА

ПРИМЕЧАНИЕ

Попадание воздуха в насос приведет к быстрой и серьезной коррозии. НЕ ДОПУСКАЙТЕ ПОПАДАНИЯ В НАСОС ВОЗДУХА!

ЗАМЕЧАНИЕ. При помещении на хранение на ЛЮБОЙ период времени насос должен быть промыт от остатков удобрений.

1. Использовать чистую воду в количестве от 19 до 38 литров и обеспечить циркуляцию с помощью насоса, пока не будут растворены все коррозионно-активные соли, оставшиеся в насосе.
2. Установите насос в положение 10 шкалы. Подайте на впуск насоса смесь из одной части дизельного топлива и одной части масла вязкостью 10W. Закройте пробками впускное и выпускное отверстие.

СИСТЕМА ВНЕСЕНИЯ ЖИДКИХ УДОБРЕНИЙ С НИЗКОЙ НОРМОЙ ВНЕСЕНИЯ

Необходимо ежедневно очищать сетчатые фильтры.

Промойте все трубопроводы водой в течение 30–60 секунд, затем слейте воду перед помещением на хранение.

РЕСИВЕР КОМПРЕССОРА СИСТЕМЫ ПНЕВМАТИЧЕСКОГО ПРИЖИМА

Необходимо ежедневно сливать воду из бака. При помещении на хранение необходимо полностью опорожнить бак.

Для опорожнения найдите сливную пробку в нижней части бака. Отойдите в сторону от бака и потяните за тросик, присоединенный к сливной пробке.

ЗАМЕЧАНИЕ. Если не слить воду из бака, внутри него образуется ржавчина.

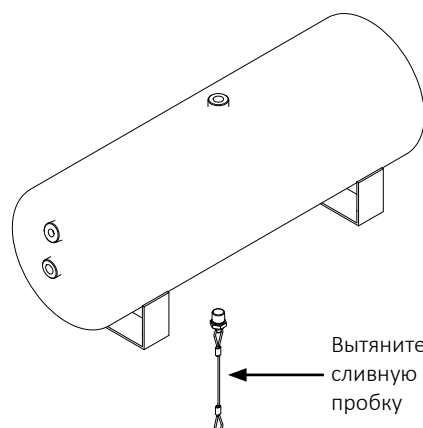

ПОДГОТОВКА К ХРАНЕНИЮ

По возможности сеялку следует хранить в сухом крытом помещении.

Очистите звездочки и валы от намотавшегося на них мусора и удалите загрязнения, которые могут впитывать и удерживать влагу.

Очистите все приводные цепи и покройте их антикоррозионным аэрозольным составом или погрузите цепи в масло.

Смажьте сеялку и высевающие секции во всех точках смазки.

Проверьте сеялку на наличие деталей, которые потребуются заменить или заказать вне посевного сезона.

Убедитесь, что все бункеры для семян и гранулированных химикатов опорожнены и очищены.

Извлеките высевающие диски из высевающих аппаратов. Очистите высевающие аппараты и поместите на хранение в сухом, защищенном от грызунов месте со снятыми дисками. Хранить диски следует в вертикальном положении на штыре или трубе.

Снимите вакуумный шланг с каждого высевающего аппарата. Дайте вакуумному вентилятору поработать в течение двух минут при максимальной производительности гидросистемы, чтобы прочистить коллекторы, шланги и фитинги от пыли и загрязнений.

Очистите сапун на аналоговом вакуумном манометре или манометре, измеряющем давление.

Разберите, очистите и смажьте все шлицы карданных шарниров.

Для защиты от коррозии нанесите смазку или покрасьте дисковые сошники/ножи и колтеры маркеров.

Промойте баки для жидких удобрений, шланги и дозирующий насос чистой водой. См. раздел «Хранение поршневого насоса», если применимо.

Опорожните бункеры для сухих удобрений. Очистите бункеры. Разберите и очистите дозирующие шнеки. Соберите разобранный узел, защитив все металлические детали антикоррозийным составом.

ХРАНЕНИЕ ПОРШНЕВОГО НАСОСА

ПРИМЕЧАНИЕ

Не допускайте попадания в насос воздуха! Это единственный способ предотвратить коррозию. Даже при краткосрочном хранении попадание воздуха внутрь насоса приведет к **БЫСТРОЙ** и **ИНТЕНСИВНОЙ КОРРОЗИИ**. Падение температуры окружающей среды ниже температуры замерзания может привести к замерзанию воды или рабочей среды внутри насоса, что приведет к серьезным повреждениям деталей проточной части насоса.

НА НОЧЬ

При помещении на хранение на ЛЮБОЙ период времени насос должен быть промыт от остатков удобрений. Для прозрачных жидкостей:

1. Стабильная температура или потепление: оставьте насос и шланги заполненными раствором. НЕ СЛИВАТЬ, не допускать попадания воздуха.
2. Похолодание: (вероятно выпадение кристаллов из раствора) заполните насос водой и оставьте заполненным. НЕ ДОПУСКАТЬ попадания воздуха.
3. Заморозки: заполните насос антифризом для автодомов и оставьте заполненным. НЕ ДОПУСКАТЬ попадания воздуха.

ОТ ОДНОЙ ДО ДВУХ НЕДЕЛЬ

ПРИЕМЛЕМО: Тщательно промойте насос 5–10 галлонами (19–38 л) раствора, который нейтрализует жидкость, которую прокачивали последней (см. инструкции производителя). Заполните чистой водой. НЕ СЛИВАТЬ. Обеспечьте герметичность насоса, чтобы не допустить попадания воздуха. Если возможны морозы, выполните процедуру подготовки к зимнему хранению (см. ниже), чтобы не допустить повреждения корпуса насоса.

ПРЕДПОЧТИТЕЛЬНО: Промойте насос, как подробно описано выше. НЕЗАМЕДЛИТЕЛЬНО заполните все каналы в насосе неразбавленным антифризом для автодомов, в состав которого входит ингибитор коррозии. Установите выполненные из ПВХ пробки 1-1/2" NPT на фитинги всасывания и нагнетания, чтобы не допустить слива антифриза из насоса и попадания в него воздуха.

ЗИМНЕЕ ХРАНЕНИЕ

1. Промойте насос, как подробно описано выше.
2. Переведите насос на настройку 10 и прокачайте его неразбавленным антифризом для автодомов, пока из выпускного отверстия не станет выходить чистый состав. Если в системе используется делитель потока (flow divider, FD), прокачивайте антифриз для автодомов через коллектор FD, пока антифриз не начнет выходить из выпускных линий. Заполните насос и заглушите фитинги всасывания и нагнетания насоса, чтобы не допустить слива антифриза.

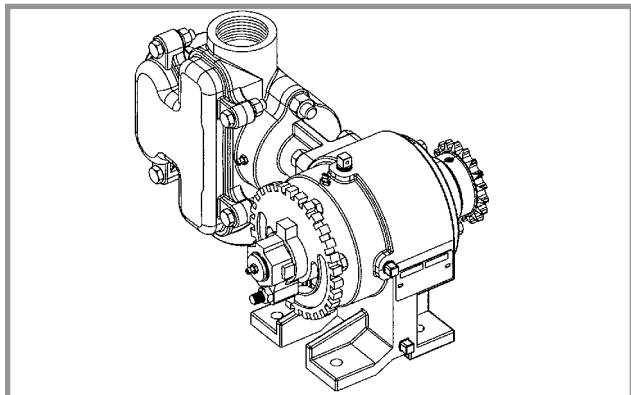

Поршневой насос для жидких удобрений

ОБСЛУЖИВАНИЕ ПОРШНЕВОГО НАСОСА

- Ежедневно проверяйте масло и доливайте при необходимости до требуемого уровня, используя высококачественное трансмиссионное масло SAE 90W. При установленном на ровной поверхности насосе масло должно находиться на расстоянии не ниже 1/2" (1,27 см) от нижнего края отверстия на тыльной стороне картера. Для проверки уровня масла в качестве щупа можно использовать длинный провод или кабельную стяжку. Приспособление должно иметь некоторую длину из-за глубины отверстия.
- Ежедневно закладывайте смазку во все пресс-масленки на проставке звездочки роликовой цепи, наружной накладной пластине, торце картера и на фланце набивочной камеры сальника. Заполняйте масленки до тех пор, пока смазка не начнет выдавливаться между соответствующих сопрягаемых деталей. В случае пресс-масленки на фланце набивочной камеры сальника смазка должна выдавливаться через вентиляционное отверстие на противоположенной стороне фланца.
- Масло в насосе необходимо менять раз в сезон или более часто при неблагоприятных условиях эксплуатации.
- Ежедневно визуально проверяйте звездочку и приводную цепь на отсутствие чрезмерного износа и коррозии. Для уменьшения коррозии регулярно смазывайте цепь. Звездочки цепи должны вращаться в одной плоскости.

СХЕМА ЭЛЕКТРИЧЕСКОЙ ПРОВОДКИ СВЕТОВЫХ ПРИБОРОВ

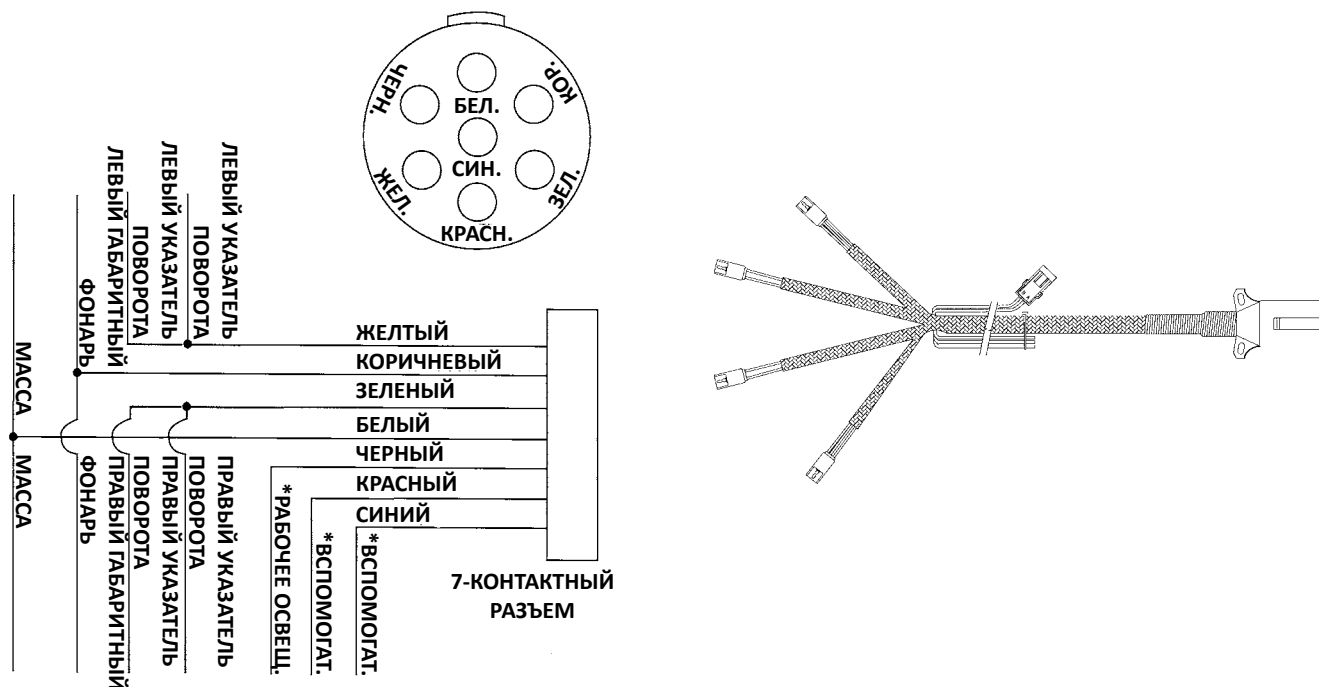

Световые приборы, устанавливаемые на сеялку точного высева с фронтальным складыванием крыльев модели 3700, отвечают требованиям стандартов ASABE. Проконсультируйтесь с производителем трактора для определения правильного жгута проводов, который должен быть подключен в фонарям на тракторе.

*** В существующие клеммы разъемов могут быть подключены провода и дополнительные световые приборы, приобретенные клиентом.**

СХЕМА ПРОВОДКИ ПУЛЬТА УПРАВЛЕНИЯ

ПРИМЕЧАНИЕ

Перед выполнением любых работ с электрооборудованием отключите пульт управления от АКБ трактора. В противном случае возможно повреждение компонентов в результате короткого замыкания. Не допускайте нахождения жгутов проводов в зонах воздействия высокой температуры или рядом с острыми кромками. **ЗАПРЕЩАЕТСЯ** прокладывать провода вдоль кабелей АКБ. Используйте кабельные стяжки, чтобы закрепить жгуты проводов и не допустить их попадания в движущиеся детали трактора и сеялки. Соединения массы на раме тракторе должны поддерживаться в чистоте для обеспечения надежного электрического контакта.

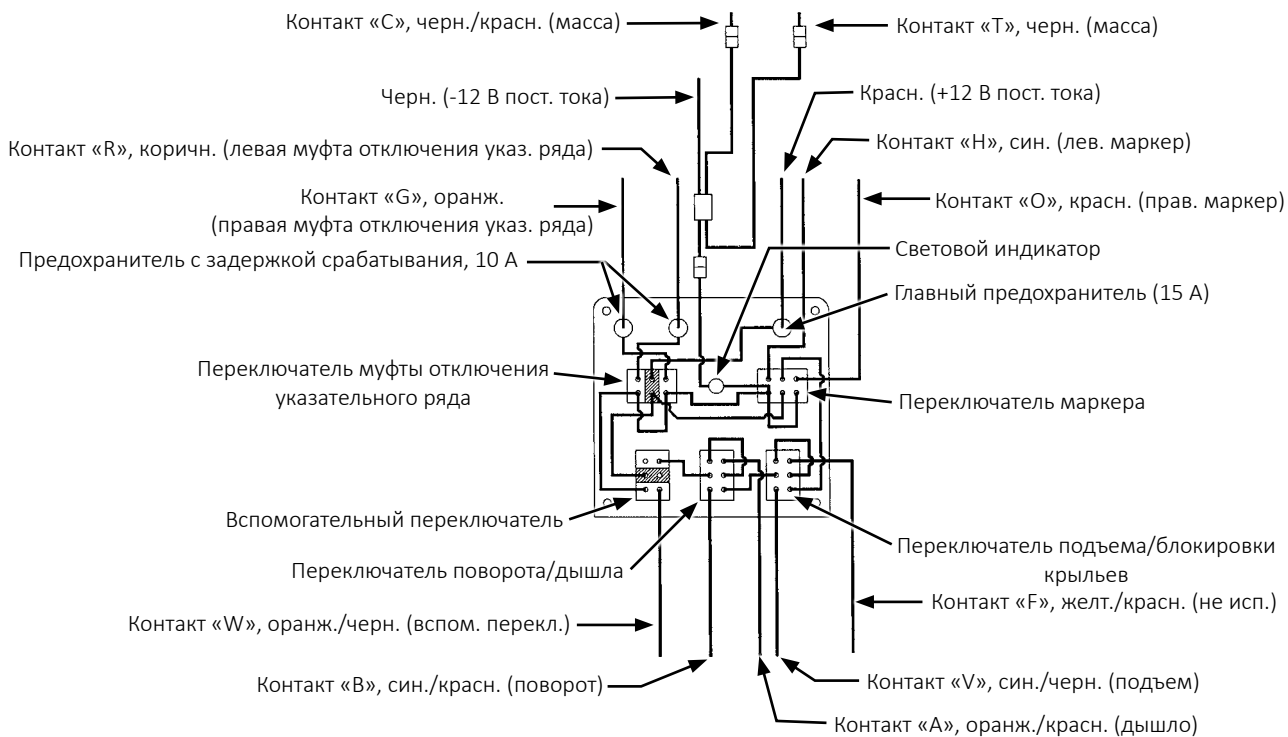
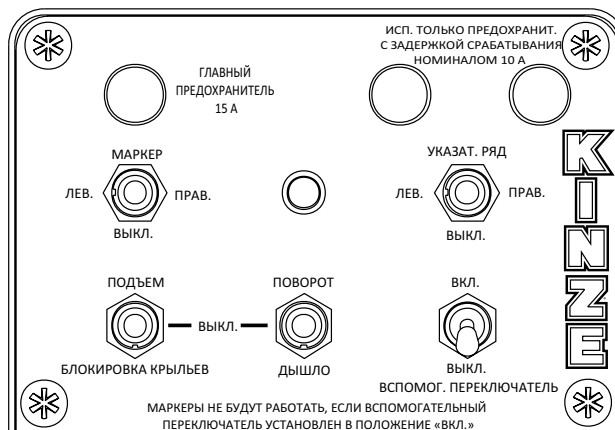

ЗАМЕЧАНИЕ.

1. При задействовании переключателя маркера или указательного ряда любой из сторон загорается индикатор на пульте.
2. Переключатель муфты отключения указательного ряда работает независимо от остальных элементов пульта управления.
3. Питание на переключатель маркеров подается через вспомогательный переключатель и два переключателя функций транспортировки. Задействование любого из переключателей в нижнем ряду отключает функции маркера и отключает световой индикатор. (если переключатель муфты отключения указательного ряда находится в положении «ВЫКЛ.».)
4. См. стр. 6-43, на которой приведены схемы жгутов проводов и пульта управления двухскоростной муфты отключения указательного ряда.

СХЕМА ЖГУТА ПРОВОДОВ ЭЛЕКТРИЧЕСКОЙ СИСТЕМЫ (НА ТРАКТОРЕ)

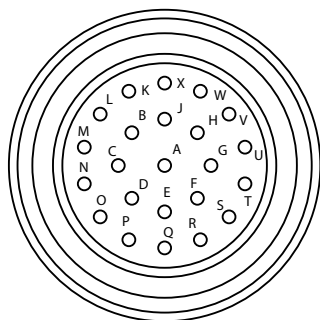

Номер контакта	Цвет провода	Функция	Калибр провода
A	Оранжевый/красный	Подъем дышла	14
B	Синий/красный	Складывание	14
C	Черный/красный	Масса	14
D	Белый	Монитор В, 12 В	14
E	Зеленый	Монитор В, данные	14
F	Желтый/красный	Блокировка крыльев	14
G	Оранжевый	Муфта отключ. указат. ряда, прав.	12
H	Синий	Маркер, лев.	14
J	Черный	Монитор В, масса	14
K	Белый	Монитор А, 12 В	14
L	Зеленый	Монитор А, данные	14
M	Черный	Монитор А, масса	14
N	—	—	—
O	Красный	Маркер, прав.	14
P	—	—	—
Q	—	—	—
R	Коричневый	Муфта отключ. указат. ряда, лев.	12
S	Желтый	Муфта пониж. нормы высева, лев.	12
T	Черный	Масса	12
U	Красный/черный	Муфта пониж. нормы высева, прав.	12
V	Синий/черный	Подъем в транспортировочное положение	14
W	Оранжевый/черный	Вспомогательный переключатель	14
X	—	—	—



СХЕМА ЖГУТА ПРОВОДОВ ЭЛЕКТРИЧЕСКОЙ СИСТЕМЫ (НА СЕЯЛКЕ)

Номер контакта	Цвет провода	Функция	Калибр провода
A	Оранжевый/красный	Подъем дышла	14
B	Синий/красный	Складывание	14
C	Черный/красный	Масса	14
D	Белый	Монитор В, 12 В	14
E	Зеленый	Монитор В, данные	14
F	Желтый/красный	Не используется	14
G	Оранжевый	Муфта отключ. указат. ряда, прав.	12
H	Синий	Маркер, лев.	14
J	Черный	Монитор В, масса	14
K	Белый	Монитор А, 12 В	14
L	Зеленый	Монитор А, данные	14
M	Черный	Монитор А, масса	14
N	—	—	—
O	Красный	Маркер, прав.	14
P	—	—	—
Q	—	—	—
R	Коричневый	Муфта отключ. указат. ряда, лев.	12
S	Желтый	Муфта пониж. нормы высева, лев.	12
T	Черный	Масса	12
U	Красный/черный	Муфта пониж. нормы высева, прав.	12
V	Синий/черный	Подъем в транспортировочное положение	14
W	Оранжевый/черный	Вспомогательный переключатель	14
X	—	—	—

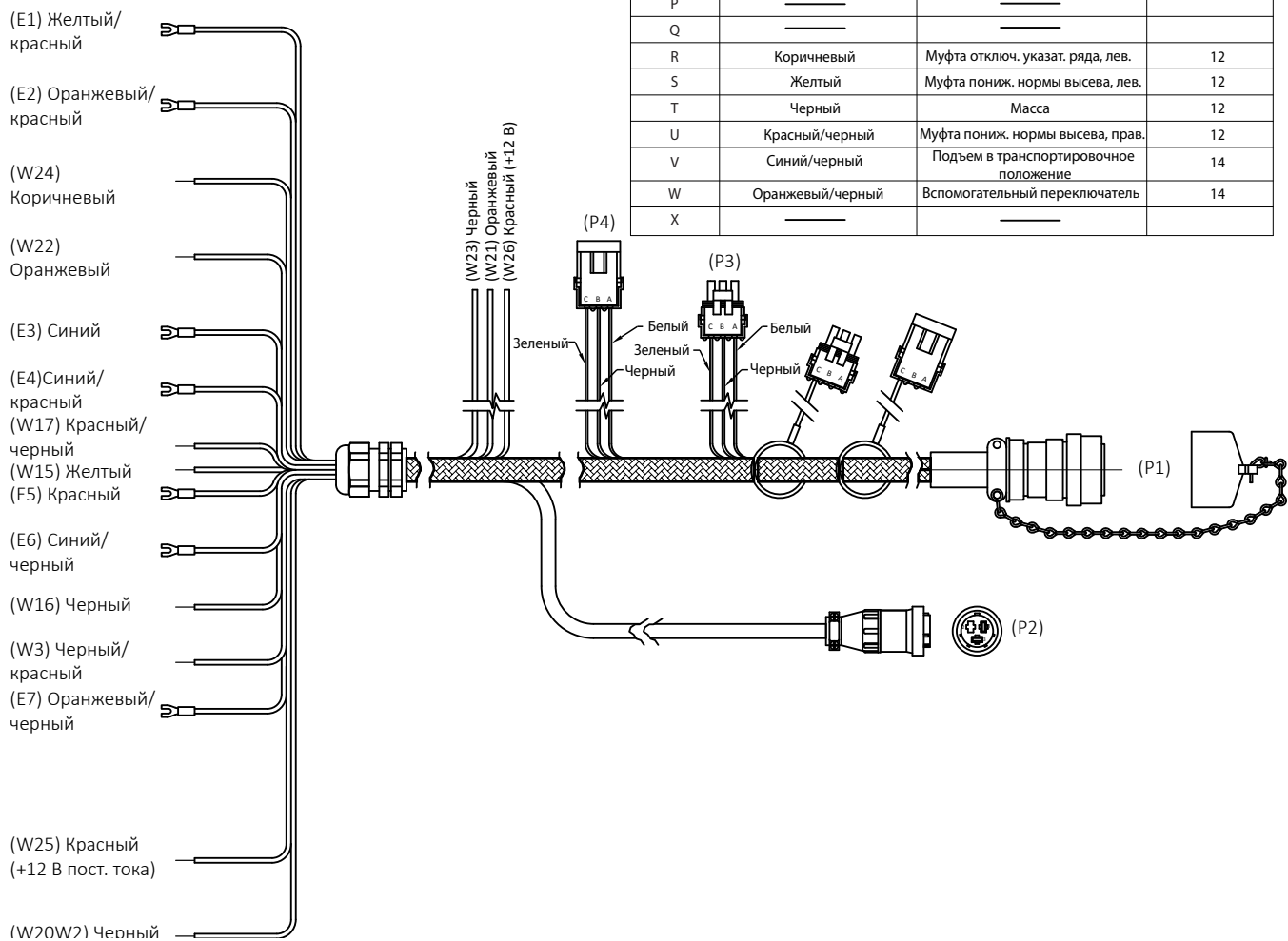
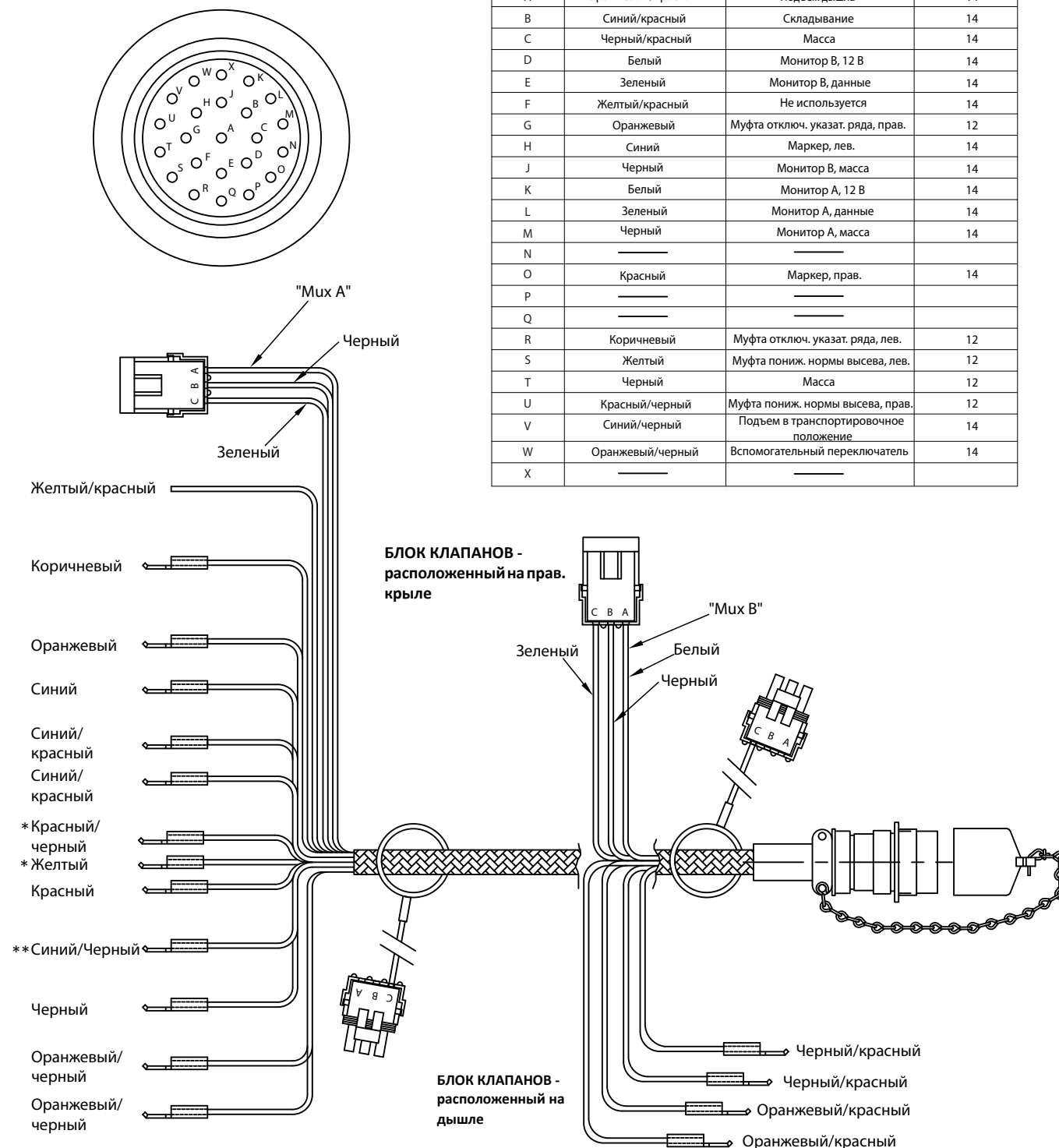

** ЗАМЕЧАНИЕ. Жгут проводов к порту V14 на блоке клапанов, расположенном на башенной стойке

* См. стр. 6-43, если сеялка оборудована двухскоростной муфтой отключения указательного ряда.

БЛОК КЛАПАНОВ — РАСПОЛОЖЕННЫЙ НА ДЫШЛЕ

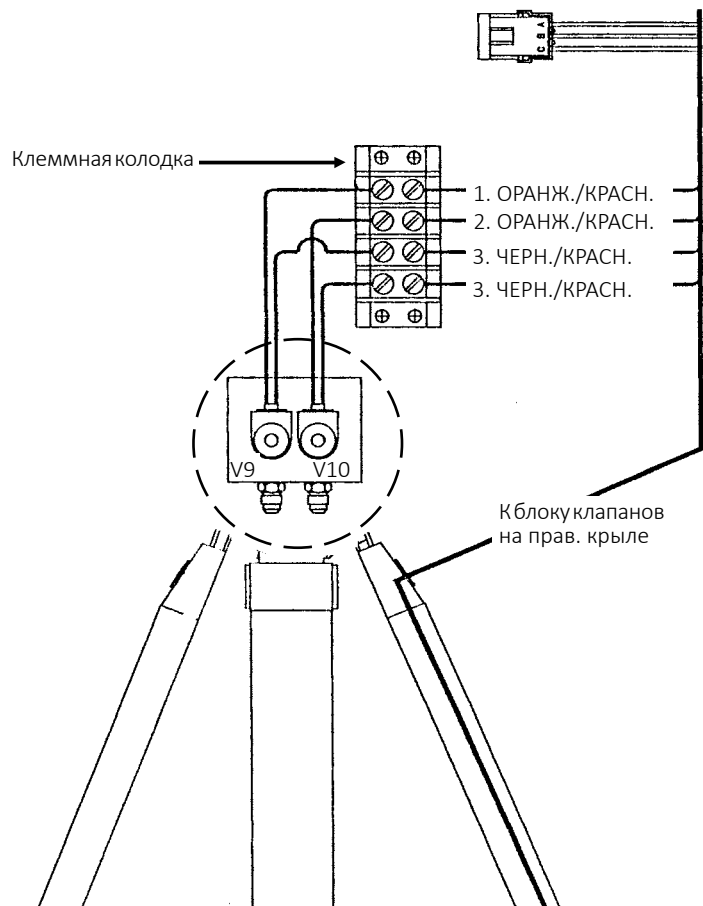

- 1. ОРАНЖ./КРАСН. — контакт «А» (втягивание/выдвижение дышла) — порт V9
- 2. ОРАНЖ./КРАСН. — контакт «А» (втягивание/выдвижение дышла) — порт V10
- 3. ЧЕРН./КРАСН. — контакт «С» (масса)

БЛОКИ КЛАПАНОВ — РАСПОЛОЖЕННЫЕ НА БАШЕННОЙ СТОЙКЕ И ПРАВОМ КРЫЛЕ

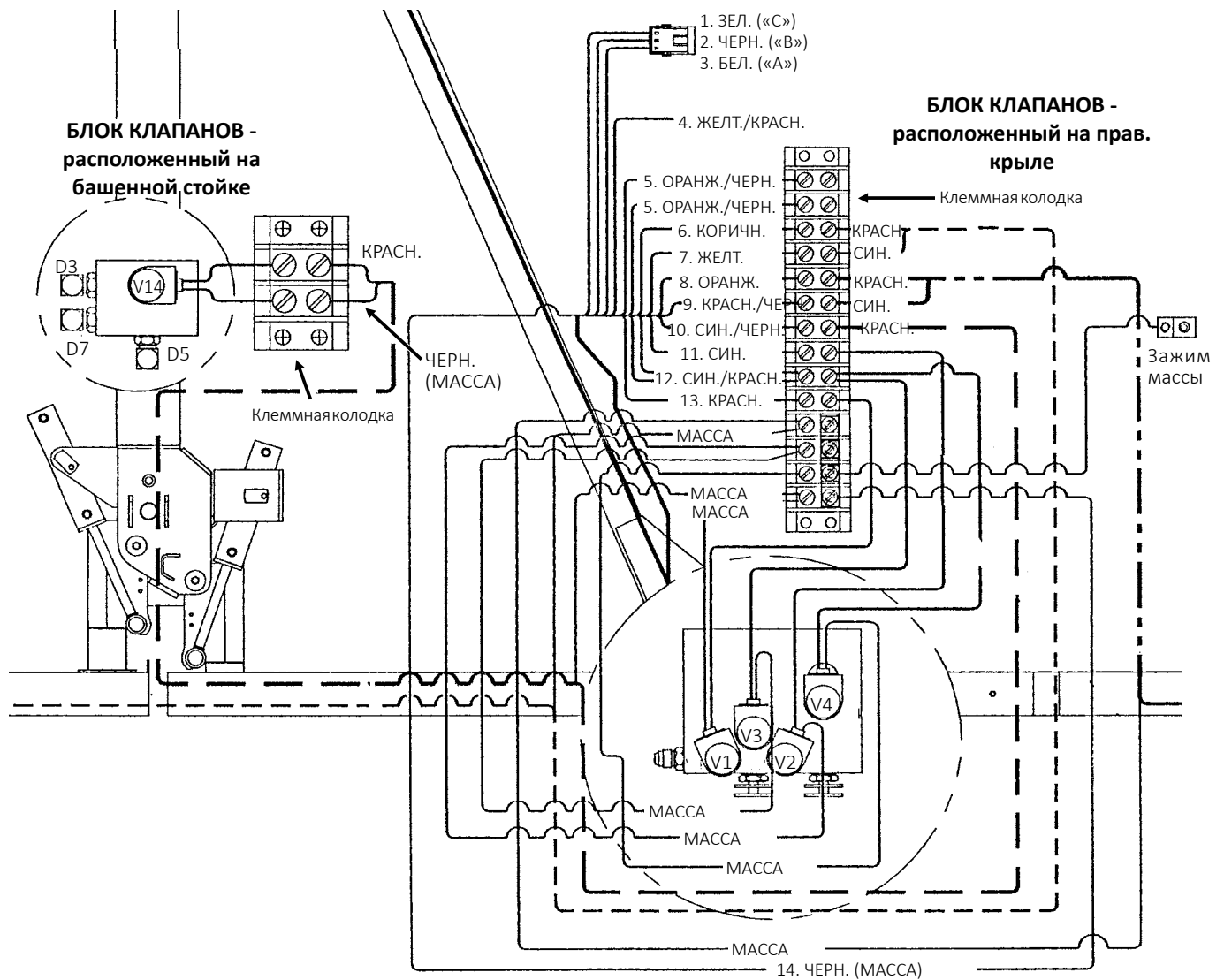

1. ЗЕЛ. — контакт «L» (ДАННЫЕ МОНИТОРА «С»)
2. ЧЕРН. — контакт «M» (МАССА МОНИТОРА «В»)
3. БЕЛ. — контакт «K» (+12 В МОНИТОРА «А»)
4. ЖЕЛТ./КРАСН. — контакт «F» (НЕ ИСП.)
5. ОРАНЖ./ЧЕРН. — контакт «W» (ВСПОМОГ.)
6. КОРИЧН. — контакт «R» (лев. муфта отключения указ. ряда)
7. ЖЕЛТ. — контакт «S» (лев. двухскоростная муфта отключения указ. ряда)*
8. ОРАНЖ. — контакт «G» (прав. муфта отключения указ. ряда)
9. КРАСН./ЧЕРН. — контакт «U» (прав. двухскоростная муфта отключения указ. ряда)*
10. СИН./ЧЕРН. — контакт «V» (подъем)
11. СИН. — контакт «H» (лев. маркер) — порт V2
12. СИН./КРАСН. — контакт «B» (поворот) — порты V3 и V4
13. КРАСН. — контакт «O» (прав. маркер) — порт V1
14. ЧЕРН. — контакт «T» (масса)

* См. стр. 6-43, если сеялка оборудована двухскоростной муфтой отключения указательного ряда.

СХЕМА ПУЛЬТА УПРАВЛЕНИЯ (ДОПОЛНИТЕЛЬНЫЕ ДВУХСКОРОСТНЫЕ МУФТЫ ОТКЛЮЧЕНИЯ УКАЗАТЕЛЬНОГО РЯДА)

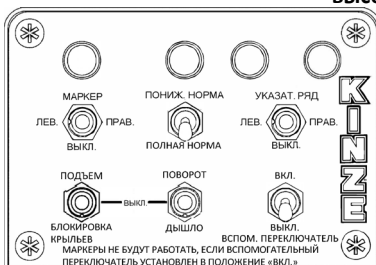
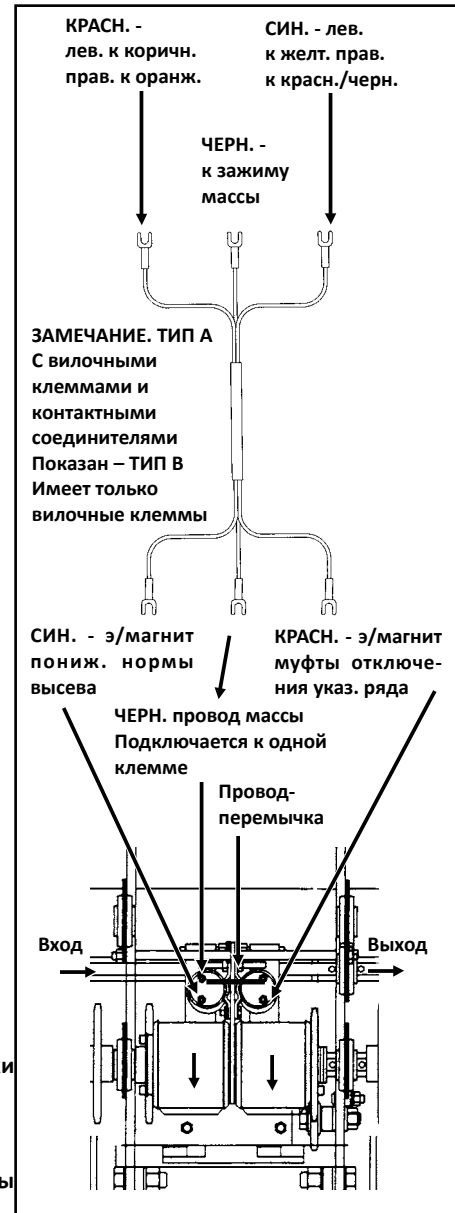
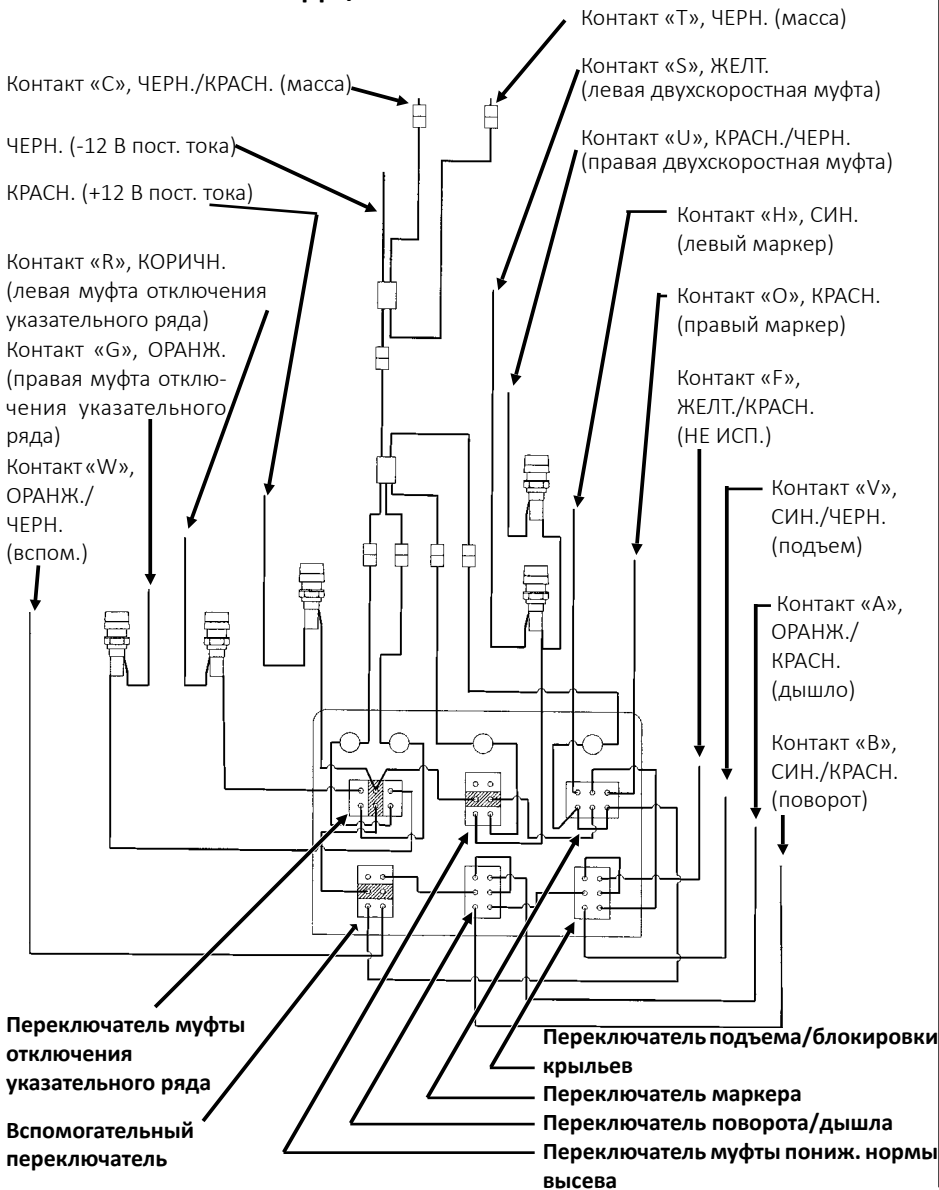

ЗАМЕЧАНИЕ.

1. Переключатели муфты отключения указательного ряда и муфты пониженной нормы высева работают независимо от остальных элементов пульта управления.
2. Питание на переключатель маркеров подается через вспомогательный переключатель и два переключателя функций транспортировки. Задействование любого из переключателей в нижнем ряду отключает функции маркера и отключает световой индикатор маркеров.

ПРИМЕЧАНИЕ

Перед выполнением любых работ с электрооборудованием отключите пульт управления от АКБ трактора. В противном случае возможно повреждение компонентов в результате короткого замыкания. Не допускайте нахождения жгутов проводов в зонах воздействия высокой температуры или рядом с острыми кромками. **ЗАПРЕЩАЕТСЯ** прокладывать провода вдоль кабелей АКБ. Используйте кабельные стяжки, чтобы закрепить жгуты проводов и не допустить их попадания в движущиеся детали трактора и сеялки. Соединения массы на раме тракторе должны поддерживаться в чистоте для обеспечения надежного электрического контакта.

СХЕМА ЖГУТА ПРОВОДОВ ЭЛЕКТРИЧЕСКОЙ СИСТЕМЫ (УПРАВЛЕНИЕ ВАКУУМНЫМ ВЕНТИЛЯТОРОМ)

Бел. (увеличение частоты вращения гидромотора)
 Син. (уменьшение частоты вращения гидромотора)

Коричн. (увеличение частоты вращения гидромотора)
 Зел. (уменьшение частоты вращения гидромотора)

Желт. (питание обмотки)
 Черн. (масса)



Черн. (масса)
 Желт. (питание обмотки)

Красн. (питание)
 Черн. (масса)
 Оранже./черн. (сигнал вакуума)

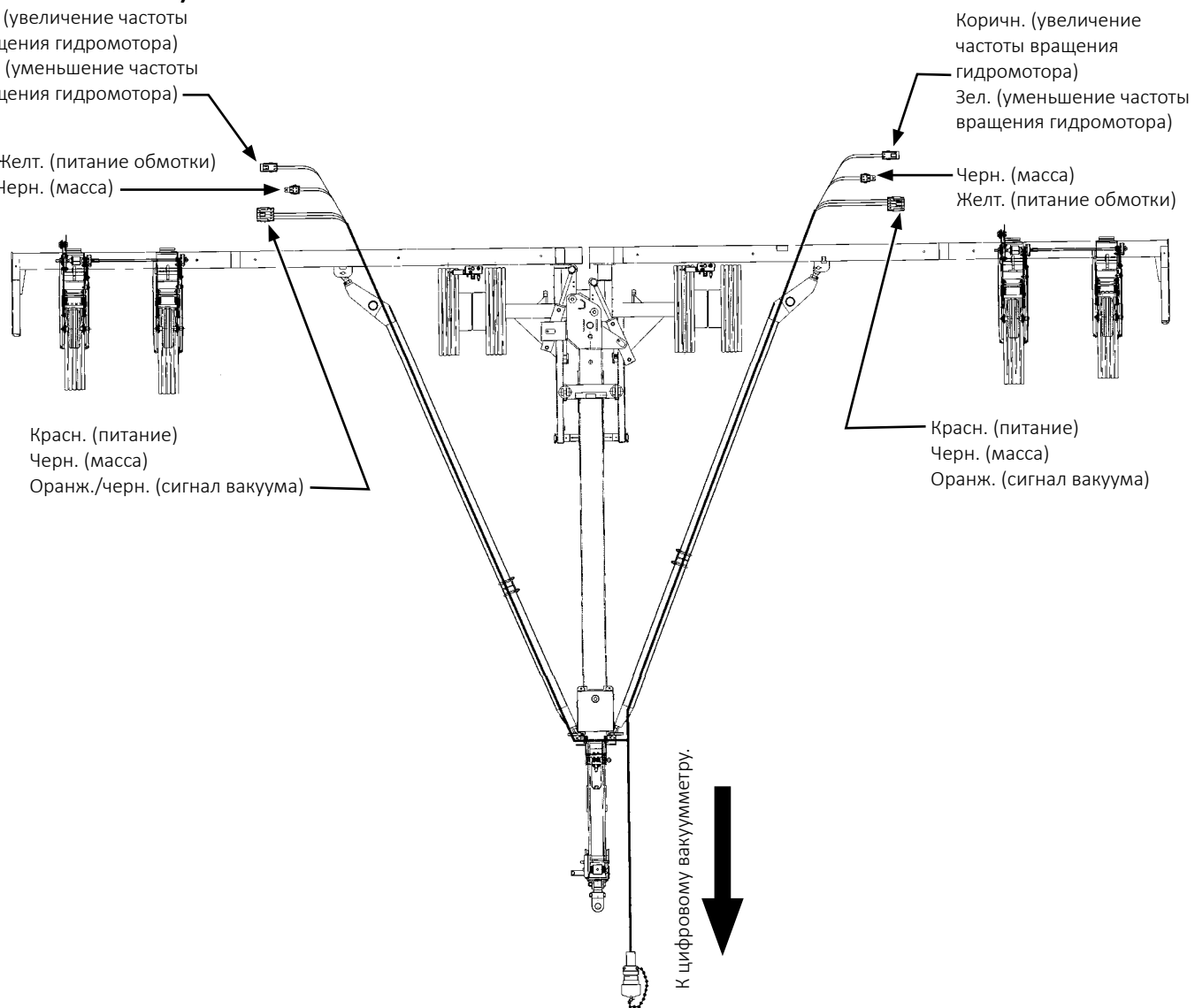
Красн. (питание)
 Черн. (масса)
 Оранже. (сигнал вакуума)



СРОК СЛУЖБЫ ГИДРАВЛИЧЕСКИХ ШЛАНГОВ

 ОСТОРОЖНО!	<p>Гидравлическая жидкость под давлением может проникнуть в ткани тела и стать причиной смерти, серьезной инфекции или других травм. При попадании под кожу жидкость должна быть НЕМЕДЛЕННО удалена хирургом, знакомым с подобным типом травм. Перед подачей давления в систему убедитесь, что соединения надежны и герметичны, а на шлангах и фитингах отсутствуют повреждения. Утечки могут быть не видны невооруженным глазом. Не приближайтесь к возможным местам утечек. Перед выполнением поиска утечек или каких-либо работ по техническому обслуживанию необходимо сбросить давление в системе.</p>
	

Правильное хранение гидравлических шлангов может значительно повысить их срок службы на период от трех до пяти лет. По истечении этого периода гидравлические шланги могут терять свои свойства в зависимости от различных факторов, таких как условия хранения и отличия в качестве резины. Для получения информации о рекомендуемых условиях хранения см. приведенные ниже указания.

- Хранить в чистом, прохладном и сухом месте.
- Избегать воздействия прямых солнечных лучей или влаги.
- Не хранить рядом с мощным электрооборудованием.
- Не допускать контакта с коррозионно-активными веществами.
- Не допускать воздействия ультрафиолетового излучения.
- Не хранить в местах, где имеются очевидные признаки наличия насекомых или грызунов.
-

Чрезмерно длительное хранение или плохие условия хранения могут привести к снижению характеристик или преждевременному выходу из строя. Перед использованием необходимо всегда проверять все шланги на отсутствие износа, порезов или повреждений. Если обнаружены такие дефекты, немедленно замените шланги, чтобы избежать возможного выхода из строя, порчи имущества или травм персонала.

Данная страница намеренно оставлена пустой.

СХЕМА ГИДРОСИСТЕМЫ (СИСТЕМА ВАКУУМНОГО ВЕНТИЛЯТОРА) 24-РЯДНОЙ СЕЯЛКИ С МЕЖДУРЯДЬЕМ 70 СМ

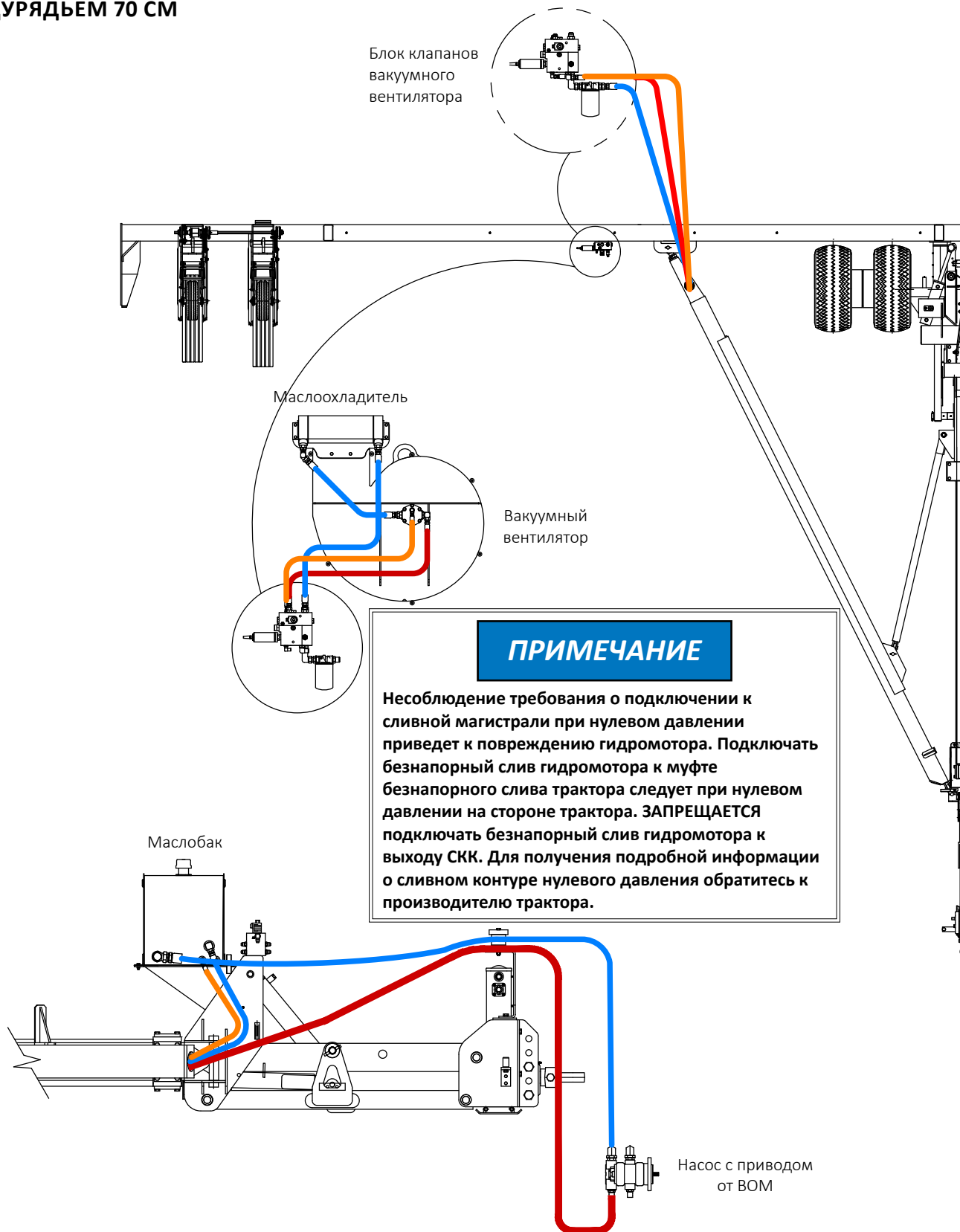



СХЕМА ГИДРОСИСТЕМЫ 24-РЯДНОЙ СЕЯЛКИ С МЕЖДУРЯДЬЕМ 70 СМ



РАСПОЛОЖЕНИЕ БЛОКОВ ГИДРАВЛИЧЕСКИХ КЛАПАНОВ

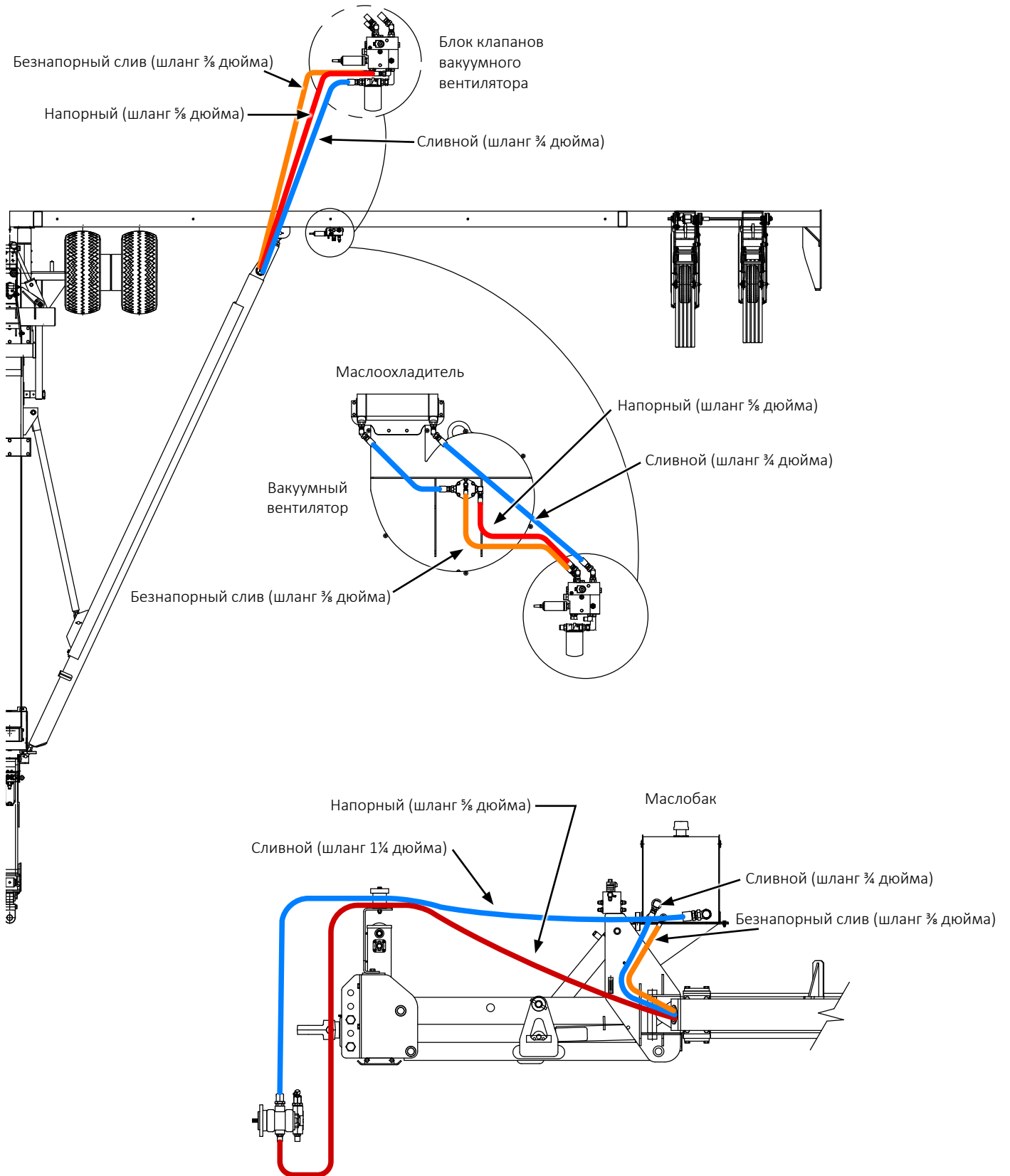
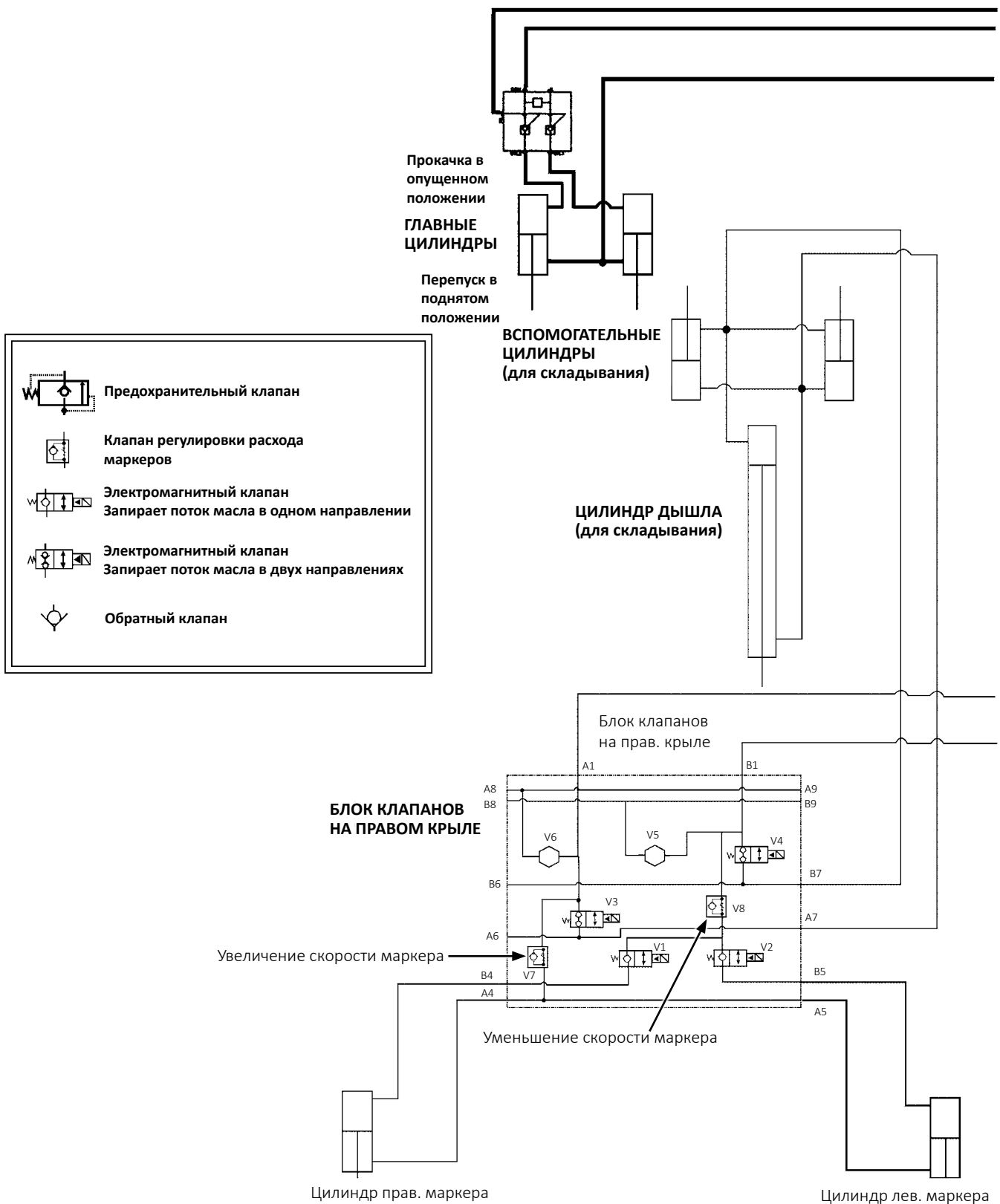
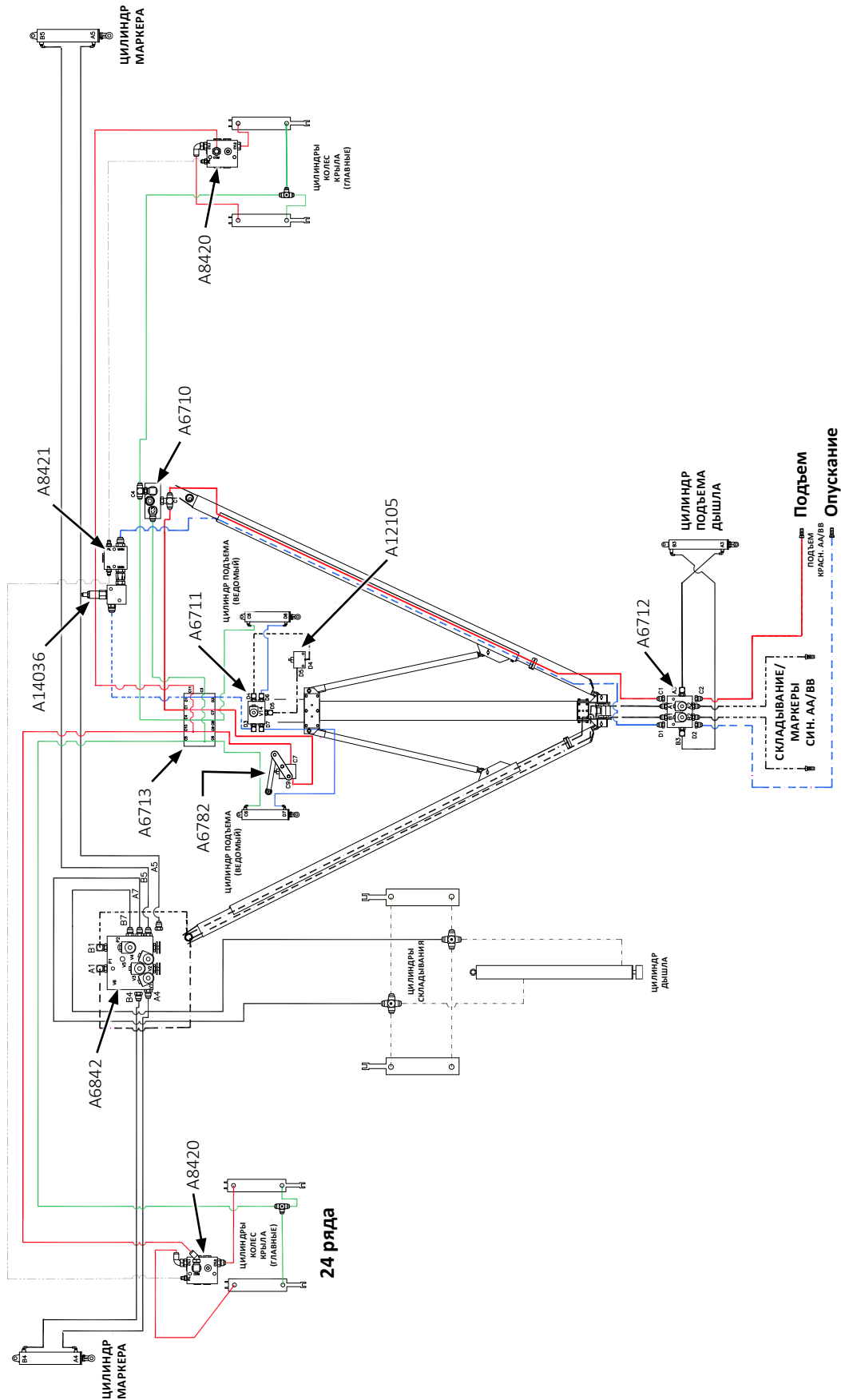

ФУНКЦИИ БЛОКОВ ГИДРАВЛИЧЕСКИХ КЛАПАНОВ

Клапан	Наименование	Функция
A6710	Блок клапанов на левом крыле	Предохранительный клапан 1500 фунтов/кв. дюйм (10,34 МПа). Обеспечивает опускание из транспортного положения.
A6711	Блок клапанов на башенной стойке	При опускании сепалки масло поступает в D3 и проходит через V14 в штоковые полости ведомых цилиндров. При подъеме сепалки масло из штоковых полостей ведомых цилиндров проходит в D6 и D7. V14 закрыт, поэтому масло выходит из D5 в поршень ограничителя высоты и возвращается в D4 на тракторе. Когда на V14 подается питание, масло проходит напрямую к трактору, что обеспечивает подъем сепалки на транспортировочную высоту.
A6712	Блок клапанов в передней части дышла	Управляет подъемным цилиндром дышла и разводит гидравлические шланги на левую и правую направляющие тяги.
A6713	Соединительный блок на устройстве поддержки шлангов	Соединительный блок контура подъема сепалки. Разводит поток гидравлической жидкости по всем клапанам сепалки, участвующим в подъеме.
A6782	Рычажный запорный клапан	При опускании блокирует выход масла из цилиндров крыльев, пока центральная часть сепалки не достигнет заданной высоты (горизонтальное положение рам), и затем открывается механическим путем.
A6842	Блок клапанов на правом крыле	Управляет маркерами и скоростью их перемещения. Направляет поток гидравлической жидкости в цилиндры дышла и цилиндры складывания.
A8420	Управляемый обратный клапан	Удерживает масло в нижних концах цилиндров крыльев, пока давление управления от A8421 не откроет обратные клапаны и не позволит цилиндрам втянуться.
A8421	Блок клапанов на левом крыле	При опускании открывает управляемые обратные клапаны в A8420.
A12105	Клапан ограничителя хода	Перекрывает поток гидравлической жидкости для остановки на высоте для разворота в конца поля.
A12113	Блок клапанов на левом и правом колесном модуле (только 36-рядные сепалки с междурядьем 51 см)	Блокирует поток от порта 2 к порту 1, пока давление не превысит уставку клапана (1000 фунтов/кв. дюйм (6,9 МПа)). Обеспечивает свободное протекание возвратного потока от порта 1 к порту 2, если давление на порту 1 по меньшей мере на 10 фунтов/кв. дюйм (0,069 МПа) больше давления на порту 2.
A14036	Клапанный блок для усиления пилотного давления	Находится на внутренней стороне A8421 и создает давление 1000 фунтов/кв. дюйм (6,9 МПа) в контурах управления, чтобы обеспечить одновременное опускание колес крыльев.

Данная страница намеренно оставлена пустой.

ЗАДЕЛЫВАЮЩЕЕ КОЛЕСО

НЕИСПРАВНОСТЬ	ВОЗМОЖНАЯ ПРИЧИНА	СПОСОБ УСТРАНЕНИЯ
Заделывающее колесо(-а) оставляет глубокие следы на почве.	Слишком сильное давление прижима заделывающего колеса.	Отрегулируйте давление прижима заделывающего колеса.
Заделывающее колесо(-а) не приминает почву вокруг семени.	Недостаточное давление прижима заделывающего колеса.	Отрегулируйте давление прижима заделывающего колеса. Сложная почва с нулевой обработкой может потребовать использования чугунных заделывающих колес.
V-образное заделывающее колесо движется вверх семенной борозды.	Неправильная центровка.	Выровняйте узел. См. пункт «Регулировка V-образного заделывающего колеса»
Одиночное заделывающее колесо не движется непосредственно над семенами.	Неправильная центровка.	Выровняйте узел. См. пункт «Регулировка заделывающих дисков/одиночного прикатывающего колеса»

КОНТУР ПОДЪЕМА

НЕИСПРАВНОСТЬ	ВОЗМОЖНАЯ ПРИЧИНА	СПОСОБ УСТРАНЕНИЯ
Высота сеялки в положении для разворота в конца поля не соответствует требуемому диапазону 39–41 дюйм (99–104 см).	Нарушена регулировка клапана ограничителя хода.	Обратитесь к дилеру Kinze для проведения обслуживания.
Сеялка не выравнивается при опускании из транспортировочного положения.	Нарушена регулировка рычажного запорного клапана.	Обратитесь к дилеру Kinze для проведения обслуживания.
Сеялка опускается.	Утечка левого цилиндра.	Отремонтируйте или замените цилиндр.

ПОРШНЕВОЙ НАСОС

НЕИСПРАВНОСТЬ	ВОЗМОЖНАЯ ПРИЧИНА	СПОСОБ УСТРАНЕНИЯ
Затруднено или невозможно заполнение насоса.	Клапаны засорены или установлены в неправильном месте.	Проверьте и очистите клапаны.
	Подсос воздуха в линии всасывания.	Устраните утечку.
	Слишком низкая настройка насоса.	Отрегулируйте настройки насоса.
	Износ уплотняющих шайб.	Замените.
Низкая подача.	Клапаны засорены или установлены в неправильном месте.	Проверьте и очистите клапаны.
	Подсос воздуха в линии всасывания.	Устраните утечку.
	Слишком низкая настройка насоса.	Отрегулируйте настройки насоса.
	Сломана пружина клапана.	Замените пружину.
Высокая подача.	Сломана пружина выпускного клапана.	Замените пружину.
	Мусор под клапанами.	Проверьте и очистите клапаны.
	Неправильная настройка внесения.	Отрегулируйте настройки насоса.
Просачивание при остановленном оборудовании.	Сломана пружина выпускного клапана.	Замените пружину.
	Мусор под клапанами.	Проверьте и очистите клапаны.
Утечка раствора удобрения по сальниковому уплотнению.	Износ уплотняющих шайб.	Замените.
Насос потребляет избыточное количество масла.	Износ и утечка по сальникам или уплотнительному кольцу.	Замените.
Шум при работе насоса.	Чрезмерный износ компонентов в картере насоса.	Проверьте и замените при необходимости.

КЛАПАН ОГРАНИЧИТЕЛЯ ХОДА

НЕИСПРАВНОСТЬ	ВОЗМОЖНАЯ ПРИЧИНА	СПОСОБ УСТРАНЕНИЯ
Сеялка не поднимается.	Тарелка не может свободно перемещаться в переходнике, и механический фиксатор полностью вдавил тарелку без воздушного зазора.	Снимите переходник с блока клапанов. Проверьте перемещение тарелки в переходнике. Она должна перемещаться свободно. Если тарелка не может свободно перемещаться, снимите тарелку с переходника и очистите область уплотнения. Проверьте шток тарельчатого клапана на наличие повреждений.
Сеялка не останавливается в требуемом положении для работы в поле.	Не отрегулирован должным образом рычаг механического фиксатора.	Отрегулируйте рычаг механического фиксатора.
Внешняя утечка.	Износ или повреждение уплотнительных колец.	Установить комплект уплотнений.

ЭЛЕКТРОМАГНИТНЫЙ КЛАПАН

НЕИСПРАВНОСТЬ	ВОЗМОЖНАЯ ПРИЧИНА	СПОСОБ УСТРАНЕНИЯ
Не работают электромагниты.	Низкое напряжение.	Должны быть подключены только к 12 В постоянного тока. Масса должна быть на отрицательном полюсе.
	Перегорел предохранитель.	Замените предохранитель пульта управления на предохранитель AGC номиналом 15 А.
	Подключение аккумуляторной батареи.	Очистите и затяните.
	Поврежден жгут проводов.	Выполните ремонт или замену.
Один из электромагнитных клапанов не работает.	Неисправен переключатель.	Замените его на пульте управления.
	Обрыв провода в жгуте проводов.	Найдите обрыв и выполните требуемый ремонт.
	Неисправная обмотка.	Замените.
	Плохое соединение на обмотке.	Выполните проверку.
Клапан включен, когда на него не подается питание.	Заедание в открытом положении штока клапана.	Замените вставной клапан.
	Протекает уплотнительное кольцо.	Установите новое уплотнительное кольцо.
	Инеродные частицы под тарелкой клапана.	Снимите и очистите клапан.

НАСОС С ПРИВОДОМ ОТ ВОМ И ДОПОЛНИТЕЛЬНЫЙ МАСЛООХЛАДИТЕЛЬ

НЕИСПРАВНОСТЬ	ВОЗМОЖНАЯ ПРИЧИНА	СПОСОБ УСТРАНЕНИЯ
Визг насоса.	Недостаточное количество масла в насосе.	Проверьте на засорение сетчатый фильтр с всасывающей стороны насоса. Проверьте уровень масла.
Повышенная температура масла.	Низкий уровень масла.	Проверьте уровень масла и долейте при необходимости.
Не достигается требуемая частота вращения вентилятора.	Низкий уровень масла.	Проверьте уровень масла и долейте при необходимости.
	Засорен фильтр.	Проверьте и замените при необходимости.
Не отображается значение вакуума.	Отключено питание пульта управления вакуумной системой с цифровым индикатором.	Включите питание.
	Не подключен провод.	Проверьте подключение.
	Отсутствует питание пульта управления вакуумной системой с цифровым индикатором.	Проверьте предохранитель.

МУФТА ОТКЛЮЧЕНИЯ УКАЗАТЕЛЬНОГО РЯДА

НЕИСПРАВНОСТЬ	ВОЗМОЖНАЯ ПРИЧИНА	СПОСОБ УСТРАНЕНИЯ
Муфты не выключаются.	Перегорел основной предохранитель пульта управления.	Замените неисправный предохранитель.
	Ослабло клеммное подключение жгута проводов.	Выполните ремонт или замену.
	Повреждение жгута проводов.	Выполните ремонт или замену.
	Низкое напряжение на обмотке (требуется 12 В).	Проверьте подключения аккумуляторной батареи.
Одна из секций сеялки не включается после выключения.	Срезан срезной штифт на трансмиссии(-ях) привода высевающего аппарата.	Замените штифт другим штифтом того же размера и класса.
Одна из муфт не входит в зацепление.	Перегорели предохранители.	Замените неисправные предохранители.
	Заедание приводного рычага и сердечника в отсоединенном положении.	Разберите детали, освободите и установите на место.
	Приводной рычаг не отрегулирован.	Отрегулируйте монтажный штифт приводного рычага в пазу таким образом, чтобы при повороте муфты приводной рычаг освобождал упор на стопорном кольце примерно на $\frac{1}{8}$ дюйма (3,175 мм).
	Витая пружина сломана или растянута.	Разберите муфту и замените пружину.
	Помеха вращению стопорного кольца.	Убедитесь, что стопорное кольцо может свободно вращаться вместе с муфтой.
	Муфта собрана неправильно.	Проверьте муфту и убедитесь, что она собрана согласно соответствующей схеме.
Муфта проскальзывает.	Витая пружина растянута.	Застопорите выходной вал муфты. Гаечным ключом поверните первичный вал в направлении движения. После того как входной вал повернут на небольшой угол, витая пружина должна затянуться на первичной ступице. Если проскальзывание муфты происходит при моменте менее 100 футо-фунтов, следует заменить пружину. Если проскальзывание повторяется после установки новой пружины, замените первичную ступицу.
Секция сеялки не включается после выключения, когда сеялка движется вперед.	Пружина в приводном рычаге обеспечивает недостаточное усилие, чтобы вытолкнуть рычаг, когда переключатель перемещен в положение «ВКЛ».	Извлеките пружину из электромагнитного клапана, слегка растяните или замените ее. Установите пружину на место. Если это не поможет, обработайте стопорное кольцо напильником таким образом, чтобы упор работал менее агрессивно.
Часто перегорают электромагниты.	Установлены предохранители слишком большого номинала.	Замените предохранители на передней панели на предохранители номиналом 10 А с задержкой срабатывания.
Часто перегорают предохранители.	Низкое напряжение (требуется 12 В).	Проверьте напряжение источника питания, чтобы убедиться, что аккумуляторная батарея полностью заряжена и т. д.
	Повреждение жгута проводов.	Отремонтируйте или замените жгут проводов.
Муфта(-ы) не отсоединяется.	Нарушено выравнивание первичного и вторичного валов.	Выровняйте первичный и вторичный валы, чтобы исключить подхват.
	Первичный и вторичный валы задвинуты слишком глубоко, что приводит к передаче вращения.	Установите первичный и вторичный валы в правильное положение.

ИСПОЛЬЗОВАНИЕ МАРКЕРОВ

НЕИСПРАВНОСТЬ	ВОЗМОЖНАЯ ПРИЧИНА	СПОСОБ УСТРАНЕНИЯ
Правый маркер опускается медленнее, чем левый маркер.	Вставной электромагнитный клапан в порте V1 открывается не полностью.	Поменяйте местами со вставным клапаном из порта V2. Если проблема не была устранена, замените вставной клапан.
	Шланг защемило или пережало.	Проверьте прокладку шланга. Замените или отремонтируйте шланги при необходимости.
Левый маркер опускается медленнее, чем правый маркер.	Вставной электромагнитный клапан в порте V2 открывается не полностью.	Поменяйте местами со вставным клапаном из порта V1. Если проблема не была устранена, замените вставной клапан.
	Шланг защемило или пережало.	Проверьте прокладку шланга. Замените или отремонтируйте шланги при необходимости.
Оба маркера опускаются.	Заедание в открытом положении вставного электромагнитного клапана. Если выбран левый переключатель маркера, то неисправным является правый вставной клапан (V1). Если выбран правый переключатель маркера, то неисправным является левый вставной клапан (V2).	Замените вставной электромагнитный клапан.
Ни один маркер не опускается.	Перегорел предохранитель.	Проверьте красный световой индикатор на пульте управления. Он должен гореть, если переключатель включен. Если световой индикатор не горит, следует переключиться в противоположное положение управления маркерами. Если световой индикатор загорелся, возможно, неисправен переключатель. Замените переключатель. В противном случае замените предохранитель.
	На обмотку в портах V1 и V2 не подается напряжение.	Плохой контакт с массой, плохое соединение или повреждение провода. Выполните требуемый ремонт.
	Клапан регулировки расхода маркера закрыт слишком сильно.	См. пункт «Регулировка скорости маркеров»
Ни один маркер не поднимается.	Клапан регулировки расхода маркера закрыт слишком сильно.	См. пункт «Регулировка скорости маркеров»
Правый маркер не опускается.	На обмотку электромагнитного клапана в порте V1 не подается напряжение.	Проверьте переключатель на пульте управления. Выполните замену неисправных компонентов. Проверьте провод массы обмотки. Проверьте провода на наличие ослабленного соединения или повреждений.
	Заедание в закрытом положении вставного электромагнитного клапана в порте V1.	Замените вставной клапан на другой заведомо исправный вставной клапан. Если правый маркер опускается, замените неисправный вставной клапан.
Левый маркер не опускается.	На обмотку электромагнитного клапана в порте V2 не подается напряжение.	Проверьте переключатель на пульте управления. Выполните замену неисправных компонентов. Проверьте провод массы обмотки. Проверьте провода на наличие ослабленного соединения или повреждений.
	Заедание в закрытом положении вставного электромагнитного клапана в порте V2.	Замените вставной клапан на другой заведомо исправный вставной клапан. Если левый маркер опускается, замените неисправный вставной клапан.
Маркеры перемещаются слишком быстро и повреждают резиновые упоры на транспортных опорах и/или повреждают шарниры на концах штоков цилиндров маркеров.	Транспортные опоры маркера не отрегулированы должным образом, что не позволяет буферным цилиндрам маркера работать надлежащим образом.	См. пункт «Регулировка транспортной опоры маркера».
	Настройте клапан регулировки расхода маркеров.	См. пункт «Регулировка скорости маркеров»

ВАКУУМНЫЙ ВЫСЕВАЮЩИЙ АППАРАТ

НЕИСПРАВНОСТЬ	ВОЗМОЖНАЯ ПРИЧИНА	СПОСОБ УСТРАНЕНИЯ
Низкая норма высева.	Слишком высокая частота вращения высевающего аппарата.	Уменьшите норму внесения или скорость высева.
	Слишком агрессивная настройка отсекаателя.	Отрегулируйте лопасть отсекаателя.
	Слишком низкий уровень вакуума.	Увеличьте скорость вращения вентилятора.
	Датчик семян подсчитывает не все высеянные семена.	Очистите семяпровод. Переместите счетчик на другой ряд.
	Семена прилипают к высевающему диску.	Используйте графитовую или тальковую смазку, чтобы предотвратить прилипание семян.
	В углублениях диска скопилось средство для обработки семян.	Уменьшите количество используемого средства для обработки семян и/или тщательно перемешайте его с семенами. Добавьте тальковую смазку.
	Размер семян слишком велик для используемого диска.	Используйте диск, соответствующий размеру семян.
	Неправильный высевающий диск.	Используйте диск, соответствующий размеру и типу семян.
	Выход из строя/износ деталей привода.	Проверьте и замените детали при необходимости.
	Отверстия в высевающих дисках засорены.	Осмотрите и очистите диск. Проверьте выталкивающее колесо для удаления остатков семян.
	Потеря вакуума в вакуумном высевающем аппарате.	Проверьте наличие инородных частиц между вакуумной крышкой и диском. Проверьте детали на наличие износа/повреждений. Выполните очистку или замену при необходимости.
	Слипание семян в бункере.	Добавьте графитовую смазку, чтобы улучшить прохождение семян.
	Неправильные показания вакуумметра.	Отремонтируйте/замените вакуумметр.
	Загрязнен вакуумный коллектор.	Проверьте вакуумный коллектор на наличие загрязнений и очистите его.
	Семена не высеваются.	Из-за слипания семян разделитель (если применимо) не позволяет им свободно проходить.
Износ высевающего диска.		Замените.
Износ вакуумного уплотнения.		Замените.
Семенной бункер пуст.		Заполните семенной бункер.
Семяпровод засорен или поврежден.		Очистите или замените семяпровод.
Поврежден привод высевающего аппарата.		Отремонтируйте или замените детали привода.
Низкий уровень вакуума или вакуум отсутствует.		Проверьте вакуумную систему и отремонтируйте, если это необходимо.
Слишком агрессивная настройка лопасти отсекаателя.		Отрегулируйте лопасть отсекаателя.
Неисправен вакуумметр.		Отремонтируйте/замените вакуумметр.
Слипание семян в бункере.		Добавьте графитовую смазку, чтобы улучшить прохождение семян.
Потеря вакуума в вакуумном высевающем аппарате.		Убедитесь в отсутствии инородных частиц между вакуумной крышкой и диском. Проверьте детали на наличие износа/повреждений. Выполните очистку и/или замену при необходимости.
Неправильный высевающий диск.		Используйте диск, соответствующий размеру и типу семян.
Не включена муфта привода высевающего аппарата.		Включите муфту привода.
Не работает вентилятор.		Запустите вентилятор.
Загрязнен вакуумный коллектор.		Проверьте вакуумный коллектор на наличие загрязнений и очистите его.

ВАКУУМНЫЙ ВЫСЕВАЮЩИЙ АППАРАТ — ПРОДОЛЖЕНИЕ

НЕИСПРАВНОСТЬ	ВОЗМОЖНАЯ ПРИЧИНА	СПОСОБ УСТРАНЕНИЯ
Семена не высеваются. (продолжение)	Из-за слипания семян разделитель (если применимо) не позволяет им свободно проходить.	Добавьте и тщательно размешайте тальк, чтобы покрыть им все семена. Снимите разделитель семян. См. раздел «Эксплуатация высевающей секции».
	Высокий вакуум.	Отрегулируйте уровень вакуума до требуемого значения.
	Неправильный высевающий диск.	Замените высевающий диск.
	Недостаточно агрессивная настройка отсекаателя.	Настройте отсекаатель.
	Неисправен вакуумметр.	Проверьте трубопровод вакуумметра на наличие загрязнений/засорения. Отремонтируйте/замените вакуумметр.
Неправильное расстояние между семенами.	Закупорка семяпровода.	Очистите семяпровод.
	Загрязненный/поврежденный высевающий диск.	Проверьте высевающий диск на наличие повреждений, наличие инородных частиц в отверстиях или скоплений средства для обработки семян в углублениях. Очистите или замените.
	Неправильная настройка вакуума.	Отрегулируйте уровень вакуума до требуемого значения.
	Избыточное количество инородных частиц в семенах.	Проверьте и очистите высевающий аппарат и высевающие диски. Используйте чистые и неповрежденные семена.
	Неправильная настройка отсекаателя.	Настройте отсекаатель правильно.
	Неполадки в силовой передаче.	Проверьте компоненты привода на наличие ржавчины, смещений, износа или повреждений. Выполните замену/ремонт при необходимости.
	Рама не выровнена или находится на неправильной высоте.	Отрегулируйте сцепку таким образом, чтобы выровнять раму и высевающие секции.
	Слишком быстрый высев для заданных условий.	Уменьшите скорость.
	Неровное поле.	Уменьшите скорость.
Неравномерная норма высева семян.	Слишком высокая скорость движения.	Уменьшите скорость.
	Невозможно достичь требуемого уровня вакуума.	Расход гидравлической жидкости трактора установлен на слишком низкое значение.
	Неправильно выполнены гидравлические соединения.	Увеличьте поток гидравлической жидкости к гидромотору вентилятора.
	Повреждены компоненты вентилятора.	Проверьте все гидравлические соединения и прокладку шлангов.
	Вакуумный шланг защемлен/перегнут/закупорен.	Проверьте гидромотор и рабочий диск на наличие износа/повреждений и отремонтируйте/замените при необходимости.
	Вакуумный шланг ослаблен/отсоединен.	Проверьте все воздухопроводы на наличие повреждений или засорений. Прочистите воздухопроводы и коллекторы, сняв торцевую крышку с коллектора и включив вентилятор на высокой скорости.
	Трактор не развивает требуемый гидравлический расход/давление.	Проверьте все воздухопроводы и подключите на место отсоединившиеся.
	Загрязнения в трубопроводе вакуумметра.	Проверьте все воздухопроводы и подключите на место отсоединившиеся.
		Трактор не развивает требуемый гидравлический расход/давление.
	Загрязнения в трубопроводе вакуумметра.	Проверьте трубопровод вакуумметра на наличие загрязнения/засорения и прочистите его.